

โครงการปรับปรุงอาคารฟิสิกส์ 1 (อาคารหลังที่ 2 ของคณะวิทยาศาสตร์)

คณะวิทยาศาสตร์
มหาวิทยาลัยเชียงใหม่
แบบวิศวกรรมไฟฟ้าและสื่อสาร



ศูนย์ออกแบบและให้คำปรึกษา
งานสถาปัตยกรรม
คณะสถาปัตยกรรมศาสตร์
มหาวิทยาลัยเชียงใหม่

การตรวจสอบรูปแบบรายการและประมาณราคา
เป็นการตรวจเพื่อเสนอมหาวิทยาลัยอนุมัติในเงื่อนไขบาง
ด้านการบริหารให้มีการก่อสร้างภายในมหาวิทยาลัยเท่านั้น

.../...../....

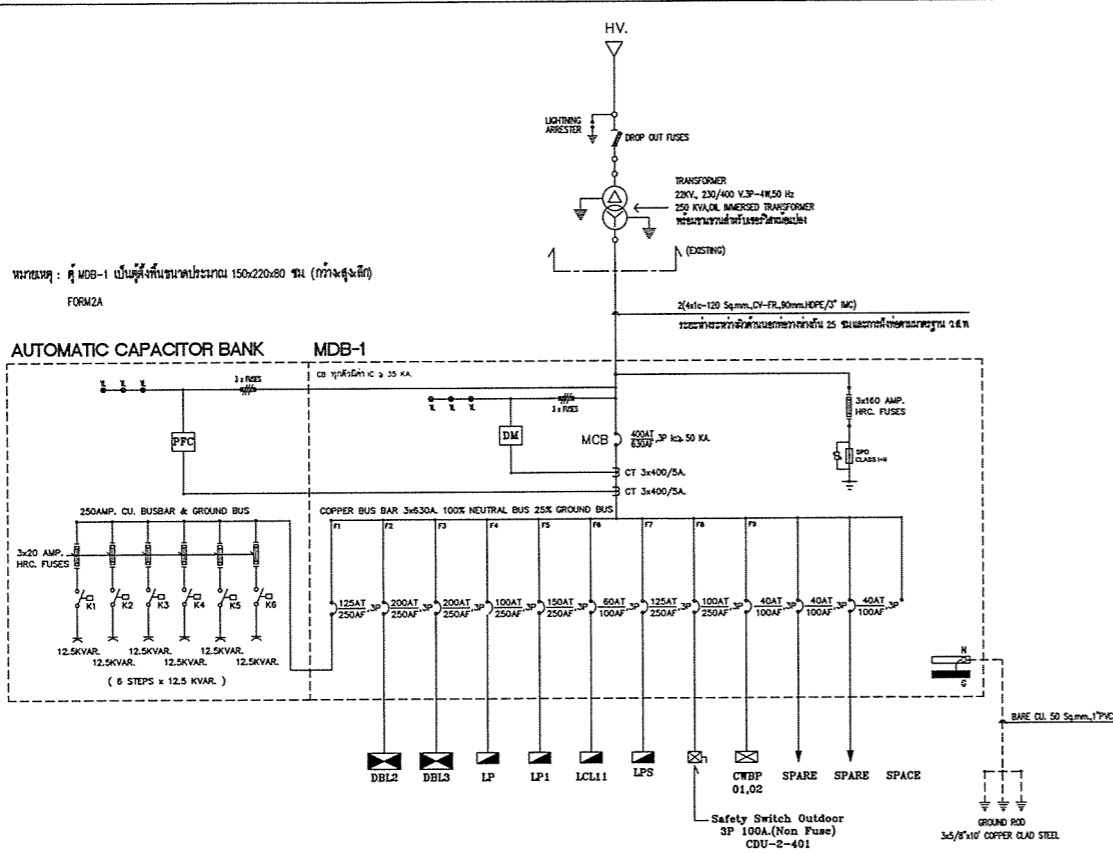

SINGLE LINE DIAGRAM

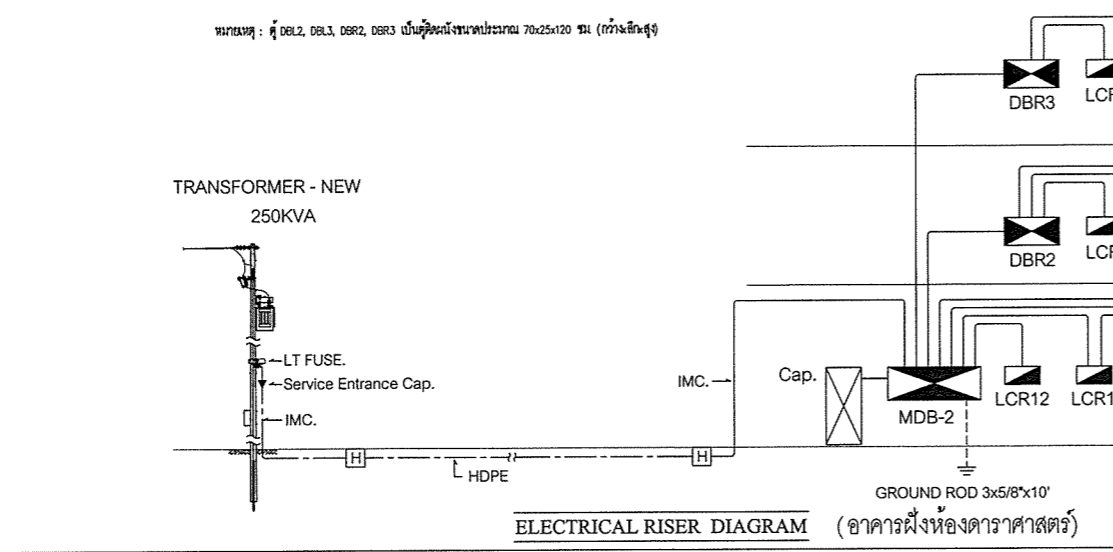

ELECTRICAL RISER DIAGRAM (อาคารฝั่งห้องศาสตร)

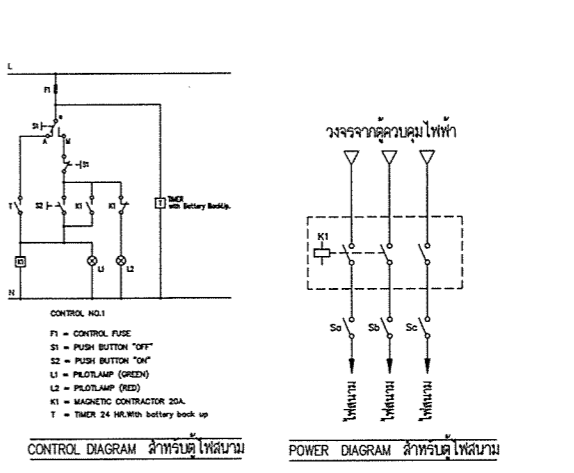
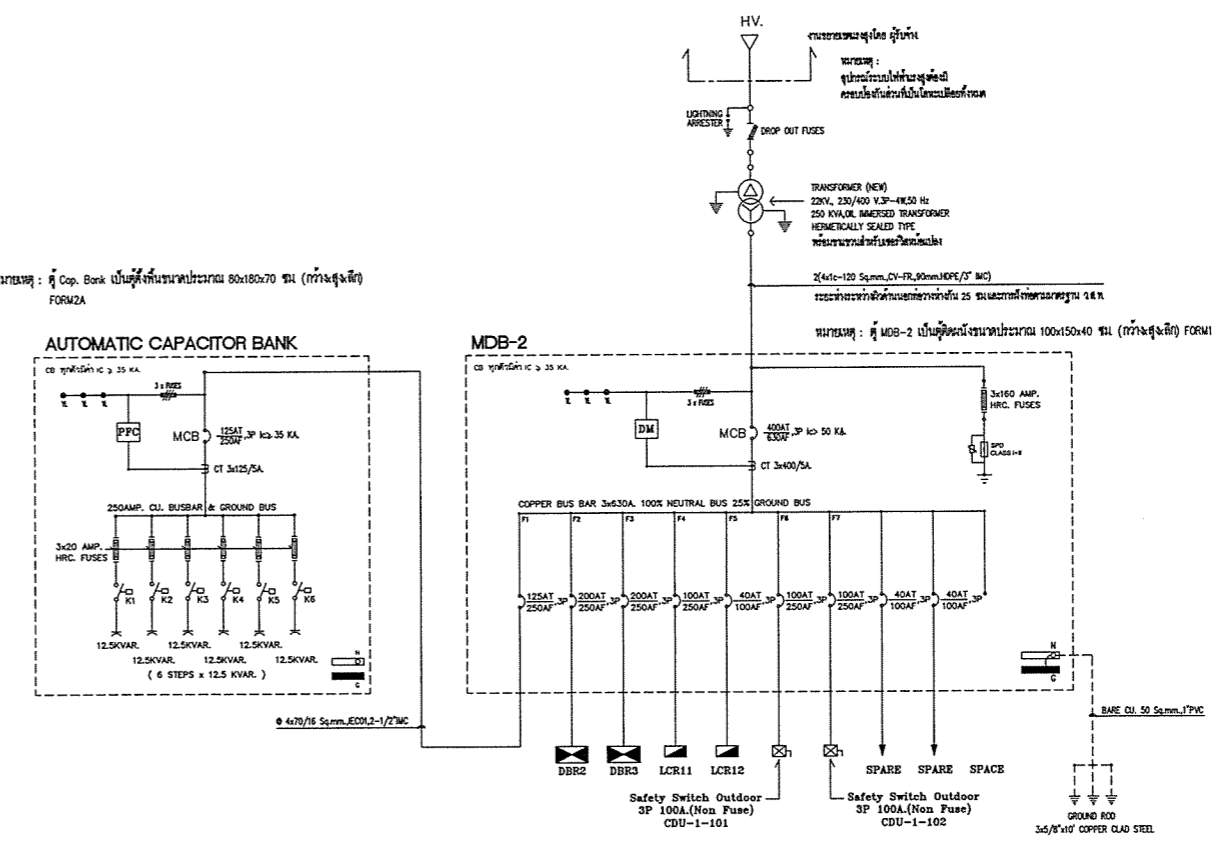

TS-1, TS-2 (ควบคุมไฟสนาม)

ศ.ว.จ.น.ศ. (นายธนวัฒน์ กิจสำมา) หัวหน้างานออกแบบและก่อสร้าง



 ศูนย์ออกแบบและให้คำปรึกษา
 งานสถาปัตยกรรม
 คณะสถาปัตยกรรมศาสตร์
 มหาวิทยาลัยเชียงใหม่

โทร: (053)-942822, โทรสาร: (053)-942835

โครงการ	ปรับปรุงอาคารฝึกค 1 (อาคารหลังที่ 2 ของคณะวิทยาศาสตร์)
เจ้าของ	คณะวิทยาศาสตร์ มหาวิทยาลัยเชียงใหม่
ผู้จ้าง	มหาวิทยาลัยเชียงใหม่ จังหวัดเชียงใหม่
สถาปนิก และทีมงาน	ศ.ว.จ.น.ศ. นายธนวัฒน์ กิจสำมา
วันทำการ	เบญจมาศ ๒๕๖๕ ๖-๗-๒๕๖๕ (๖๘๑๕๐๗)
วิศวกร	ศ.ว.จ.น.ศ. นายธนวัฒน์ กิจสำมา ๖-๗-๒๕๖๕
วิศวกร	เอก.ก.วิ.ก.น.ศ. ศ.ก.ก. ๘๒๘ ๖-๗-๒๕๖๕
วิศวกร	จ.วิ.ส.ศ.ศ.ว.ก.น.ศ. ศ.ก.ก. ๗๓ ๖-๗-๒๕๖๕
วิศวกร	ศ.ว.ค.ศ.ศ.ว.น.ศ.ศ.ว.ก.น.ศ. ศ.ก.ก. ๓๕๑๖ ๖-๗-๒๕๖๕
วิศวกร	ศ.ว.ค.ศ.ศ.ว.น.ศ.ศ.ว.ก.น.ศ. ศ.ก.ก. ๓๕๑๗ ๖-๗-๒๕๖๕
ผู้ติดตาม	วิศวกร กักหนาม ๖-๗-๒๕๖๕
แบบแปลน	
ส่งมอบแบบ / 2563
ครั้งที่	ครั้งที่ 1
ครั้งที่ 2	
ประวัติโยธา	
ตรวจ	
เห็นชอบ	ว.ศ.ก.
แผ่นที่	E-02
จำนวนแผ่นรวม	24

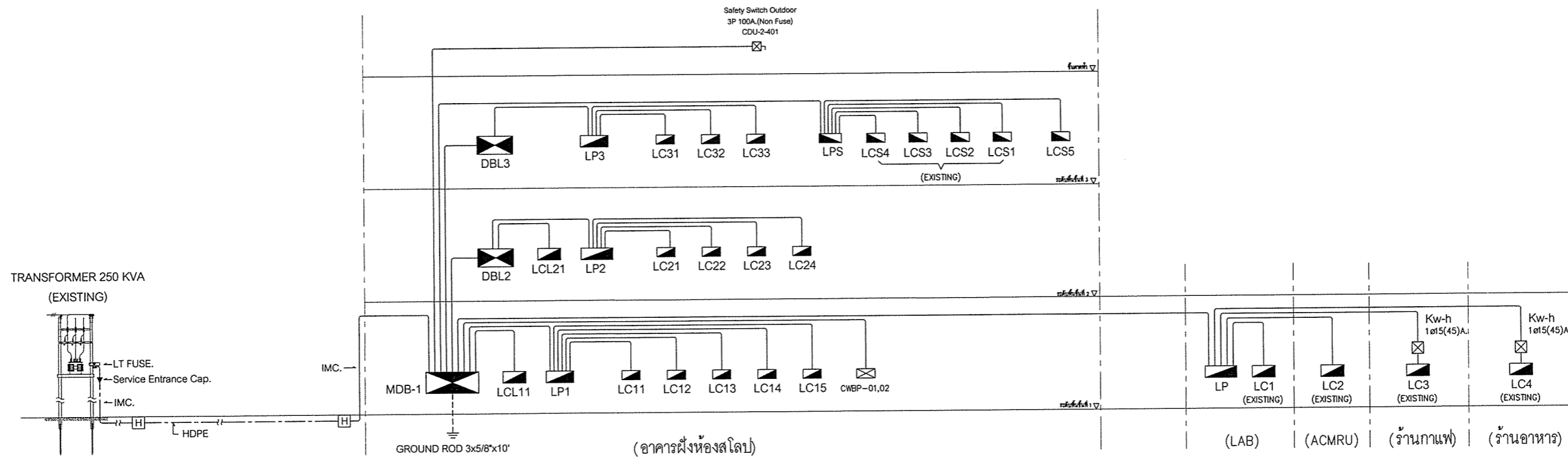

ELECTRICAL RISER DIAGRAM

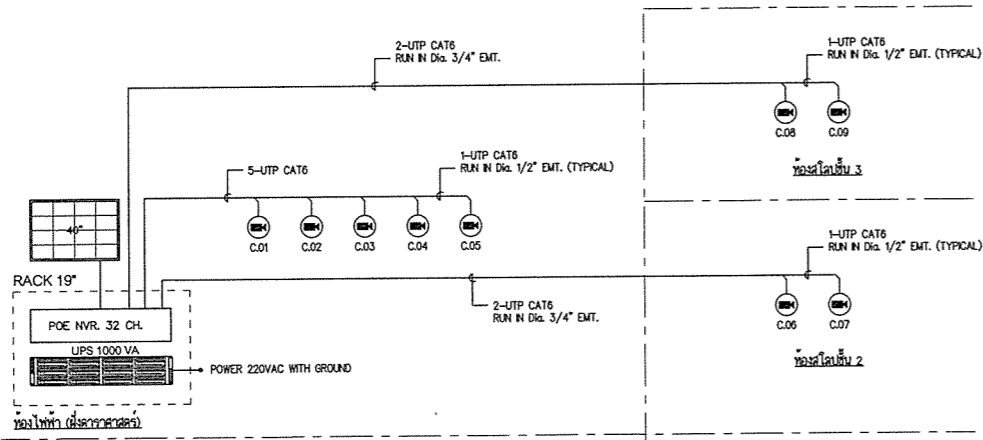

CCTV RISER DIAGRAM

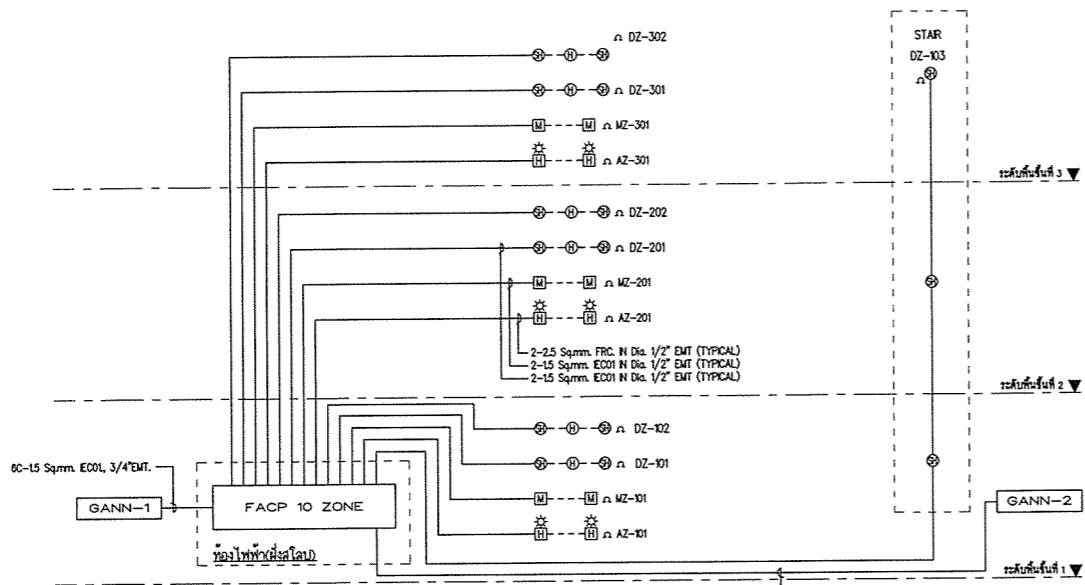

FIRE ALARM RISER DIAGRAM

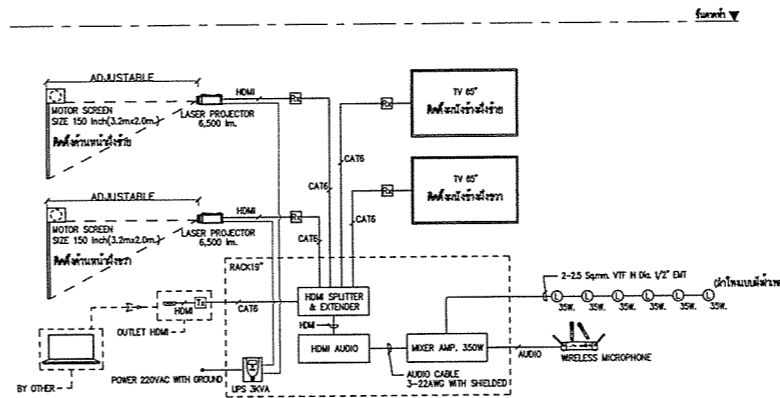

TELEPHONE RISER DIAGRAM

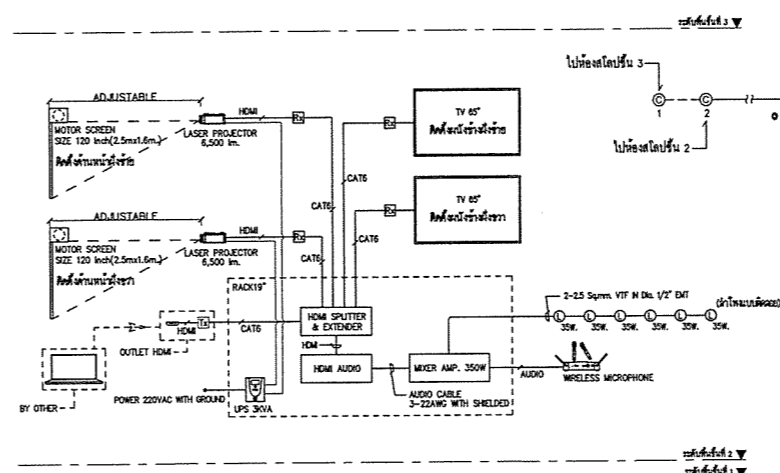

NETWORK RISER DIAGRAM



ศูนย์ออกแบบและให้คำปรึกษา
งานสถาปัตยกรรม
คณะสถาปัตยกรรมศาสตร์
มหาวิทยาลัยเชียงใหม่

โทร: (053)-942822, โทรสาร: (053)-942835

โครงการ	ปรับปรุงอาคารพิพิธภัณฑสถานแห่งชาติเชียงใหม่ (อาคารเดิมที่ 2 ของคณะวิทยาศาสตร์ มหาวิทยาลัยเชียงใหม่)
เจ้าของ	คณะวิทยาศาสตร์ มหาวิทยาลัยเชียงใหม่
ที่ตั้ง	มหาวิทยาลัยเชียงใหม่ จังหวัดเชียงใหม่
สถาปนิกและทีมงานออกแบบ	คุณ วรวิทย์ กวี - ส.ศ. 2830 คุณ ชัยวัฒน์
มีนาคม	นายสุภา แสงฟู ภ.ศ.น. 1656 (นายสุภา)
วิศวกรโครงสร้าง	คุณ ปานวิมล ฤทธิพิทักษ์ ภ.ศ. 720 (นางสาว ปานวิมล) ภ.ศ. 18244 (นางสาว ปานวิมล) คุณ ชัยวัฒน์ แสนยศ ภ.ศ. 85754 (นาย ชัยวัฒน์)
วิศวกรไฟฟ้า	นาย ภัทโรดม ส.ศ. 828 (นาย ภัทโรดม) คุณ อานันท์ ฤทธิพิทักษ์ ส.ศ. 6149 (นาย อานันท์)
วิศวกรสุขาภิบาล	คุณสุวิมล นันทะสัมพันธ์ ภ.ศ. 3619 (นางสาว สุวิมล)
วิศวกรเครื่องกล	คุณสุวิมล นันทะสัมพันธ์ ภ.ศ. 35147 (นางสาว สุวิมล)
ผู้สถาปนิก	คุณสุวิมล นันทะสัมพันธ์ ภ.ศ. 252 (นางสาว สุวิมล)

แบบแปลน	
สิ่งพิมพ์ / 2563
ชื่อ	ชื่อ
1 / 2563
2 / 2563
วันที่รับงาน	
ครุฑ	
เห็นชอบ
วันที่	E-03
จำนวนแผ่นรวม	24

ตรวจสอบ
นาย ชัยวัฒน์ กวี (นายช่าง)
หัวหน้างานออกแบบและก่อสร้าง

รูปที่ 2-1

รูปที่ 2-2

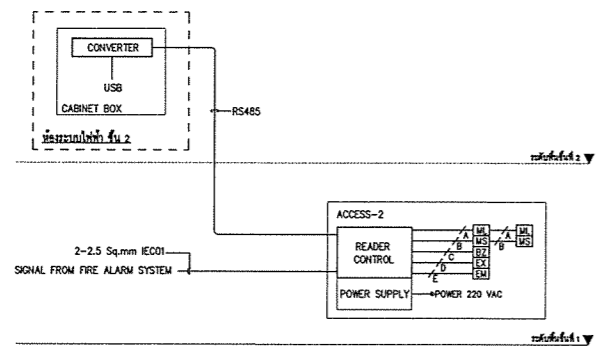

ACCESS CONTROL RISER DIAGRAM

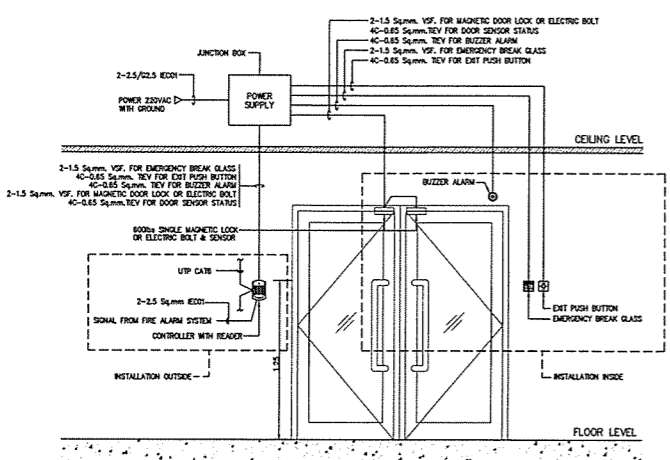

INSTALLATION TYPICAL TYPE DOUBLE SWING DOOR (ACC.2 TYPE)

PANELBOARD LOAD SCHEDULE table for LCR12 (Panel No. LCR12, Capacity: 30, Location: EE CO-WORKING ชั้นที่ 1). Includes columns for Description, Connected Load, Branch CB, and MCB.

PANELBOARD LOAD SCHEDULE table for LCR13 (Panel No. LCR13, Capacity: 36, Location: ห้องโถง ชั้น 3 (ศาลาหอประชุม)). Includes columns for Description, Connected Load, Branch CB, and MCB.

PANELBOARD LOAD SCHEDULE table for LCR21 (Panel No. LCR21, Capacity: 42, Location: ห้องโถง ชั้น 2 (ศาลาหอประชุม)). Includes columns for Description, Connected Load, Branch CB, and MCB.

PANELBOARD LOAD SCHEDULE table for LCR23 (Panel No. LCR23, Capacity: 18, Location: ห้องโถง ชั้น 2 (ศาลาหอประชุม)). Includes columns for Description, Connected Load, Branch CB, and MCB.

PANELBOARD LOAD SCHEDULE table for LCR22 (Panel No. LCR22, Capacity: 30, Location: ห้องโถง ชั้น 2 (ศาลาหอประชุม)). Includes columns for Description, Connected Load, Branch CB, and MCB.

PANELBOARD LOAD SCHEDULE table for LCR32 (Panel No. LCR32, Capacity: 30, Location: ห้องโถง ชั้น 3 (ศาลาหอประชุม)). Includes columns for Description, Connected Load, Branch CB, and MCB.

วิศวกรรม (นายสมชาย ใจดี) หัวหน้างานออกแบบและติดตั้ง



ศูนย์ออกแบบและให้คำปรึกษา งานสถาปัตยกรรม คณะสถาปัตยกรรมศาสตร์ มหาวิทยาลัยเชียงใหม่

โทร: (053)-942822, โทรสาร: (053)-942835

Table listing project information: วิศวกร (Engineer: ปิยะพัชร์ ศุภรัตน์), วิศวกรเครื่องกล (Mechanical Engineer: สมชาย ใจดี), วิศวกรไฟฟ้า (Electrical Engineer: สมชาย ใจดี), วิศวกรสุขาภิบาล (Sanitation Engineer: สมชาย ใจดี), วิศวกรโยธา (Civil Engineer: สมชาย ใจดี).

Table for drawing details: ชื่อเอกสาร (File Name: E-04), แผ่นที่ (Sheet: 24), จำนวนแผ่นรวม (Total Sheets: 24).



ศูนย์ออกแบบและให้คำปรึกษา
งานสถาปัตยกรรมศาสตร์
มหาวิทยาลัยเชียงใหม่

โทร: (053)-942822, โทรสาร: (053)-942835

โครงการ: ปรับปรุงอาคารที่พัก 1
(อาคารหลังที่ 2
ของคณะวิศวกรรมศาสตร์)

เจ้าของ: คณะวิศวกรรมศาสตร์
มหาวิทยาลัยเชียงใหม่

ที่ตั้ง: มหาวิทยาลัยเชียงใหม่
จังหวัดเชียงใหม่

สถาปนิก
และผู้เขียน
ออกแบบ: วิศวกร
ร.ศ.ศ. 2830
(นายวิชาญ)

นักพัฒนา: นายสุภา และพ
ร.ศ.ศ. 1856 (นายสุภา)

วิศวกร
โครงสร้าง: วิศวกรโยธา ภูมิสถาปัตย์
ร.ศ. 720 (นายวิชาญ)
ร.ศ. 18244 (นายวิชาญ)
ร.ศ. 65754 (นายวิชาญ)

วิศวกร
ไฟฟ้า: วิศวกร
ร.ศ. พ.ศ. 828 (นายวิชาญ)
ร.ศ. 6149 (นายวิชาญ)

วิศวกร
สุขาภิบาล: วิศวกร
ร.ศ. 73 (นายวิชาญ)
ร.ศ. 3619 (นายวิชาญ)

วิศวกร
เครื่องกล: วิศวกร
ร.ศ. 4058 (นายวิชาญ)
ร.ศ. 35147 (นายวิชาญ)

ภูมิสถาปนิก: วิศวกร
ร.ศ. 287 (นายวิชาญ)

แบบแปลน

รวมฉบับแปลน / 2563

หน้า 1 / 2563 ส่วนที่ 1
หน้า 2 / 2563 ส่วนที่ 2

ประวัติอาคาร

ตรวจ

เห็นชอบ 7/1/25

แผ่นที่ E-07

จำนวนแผ่นรวม 24

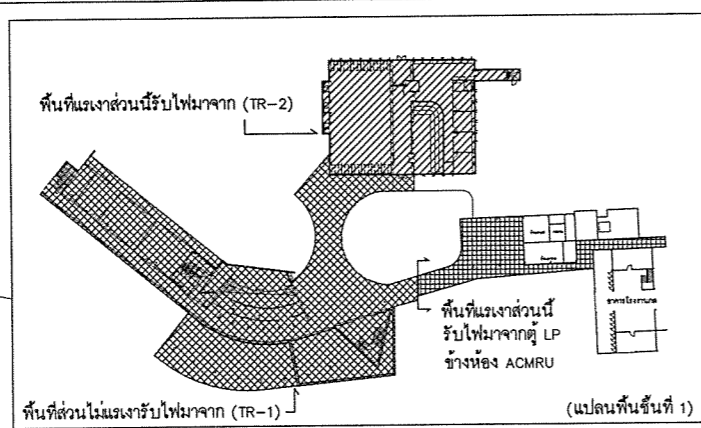

หมายเหตุ: ครอบคลุมในระบบปรับอากาศตั้งอยู่ในห้องแอร์ที่
ชั้นที่ 1: ติดชั้นวางโต๊ะในห้องปรับอากาศ

หมายเหตุ: พื้นที่ส่วนนี้ให้ช่างทำ Shop Drawing เสนอวิธีการเดินท่อร้อยสายไฟฟ้า
ไปยังตัวรับไฟฟ้าและอุปกรณ์เครื่องมือทุกเครื่องตามมาตรฐาน ว.ศ.ท
เสนอต่อผู้ควบคุมงานเพื่อขออนุมัติก่อนการติดตั้ง

หมายเหตุ: รายการอุปกรณ์หรือวัสดุอาคารในท้องตลาดทุกชนิดให้ใช้ใบแจ้ง
ทำ Shop Drawing และส่งสำเนาให้ที่ปรึกษาและกำหนดอาคารวิศวกรรมศาสตร์

ผังบริเวณแสดงแนวสายเมนระบบไฟฟ้าและห้องไฟฟ้าชั้นที่ 1
มาตรฐาน
1 : 200

ตรวจแล้ว
(นายวิชาญ วิชาญ)
ที่ปรึกษางานสถาปัตยกรรมศาสตร์

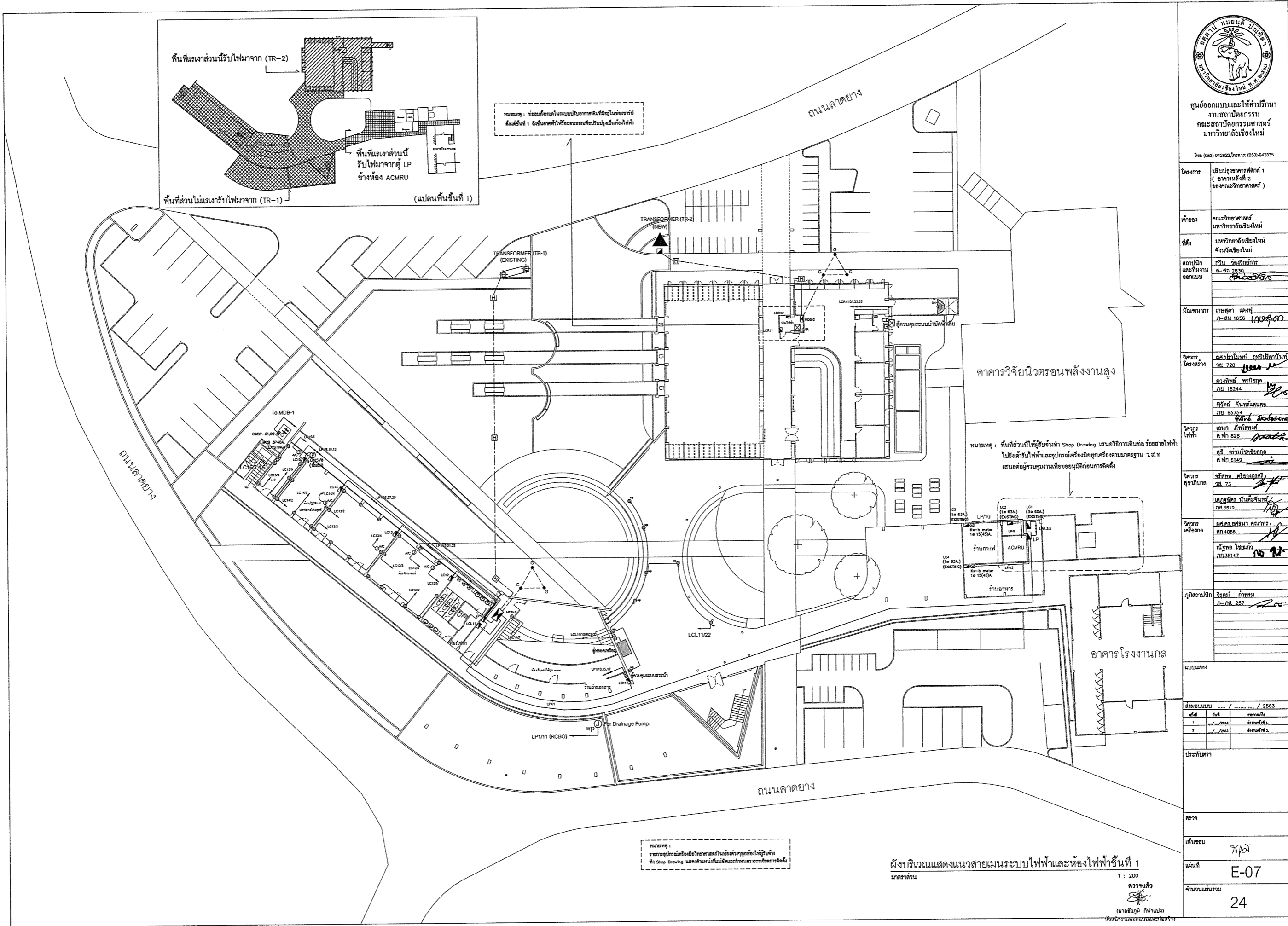

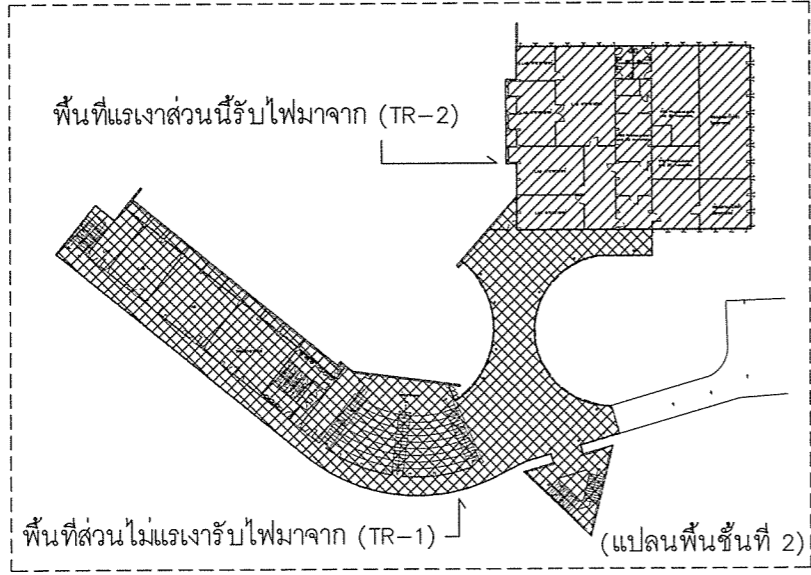

หมายเหตุ : ท่อลมทั้งหมดในระบบปรับอากาศเดิมที่มีอยู่ในห้องซาร์ป ตั้งแค่นั้นที่ 1 ถึงชั้นคาเฟ่ให้หรือถอนออกเพื่อปรับปรุงเป็นห้องไฟฟ้า

อุปกรณ์ในห้อง Photocatalyst and 2D materials	
เตาเผาประดิษฐ์	
เตาเผา Nabertherm 15 L	
ตู้อบลำ Memmert 50 L	
ตู้อบลำ Memmert 50 L	
ตู้อบลำ Memmert 50 L	
ตู้อบลำ SNOL 60 L	
บ่มหมึก PUMA 100 L	
เครื่องดูดควันยี่ห้อ Major	

หมายเหตุ 1
รายการอุปกรณ์เครื่องมือวิทยาศาสตร์ตามตารางข้างต้นให้ผู้รับจ้างทำ Shop Drawing แสดงตำแหน่งที่แน่ชัดและกำหนดรายละเอียดตามตารางโหลดแผ่นที่ E-04

หมายเหตุ :
รายการอุปกรณ์เครื่องมือวิทยาศาสตร์ในห้องต่างๆทุกห้องให้ผู้รับจ้างทำ Shop Drawing แสดงตำแหน่งที่แน่ชัดและกำหนดรายละเอียดการติดตั้ง

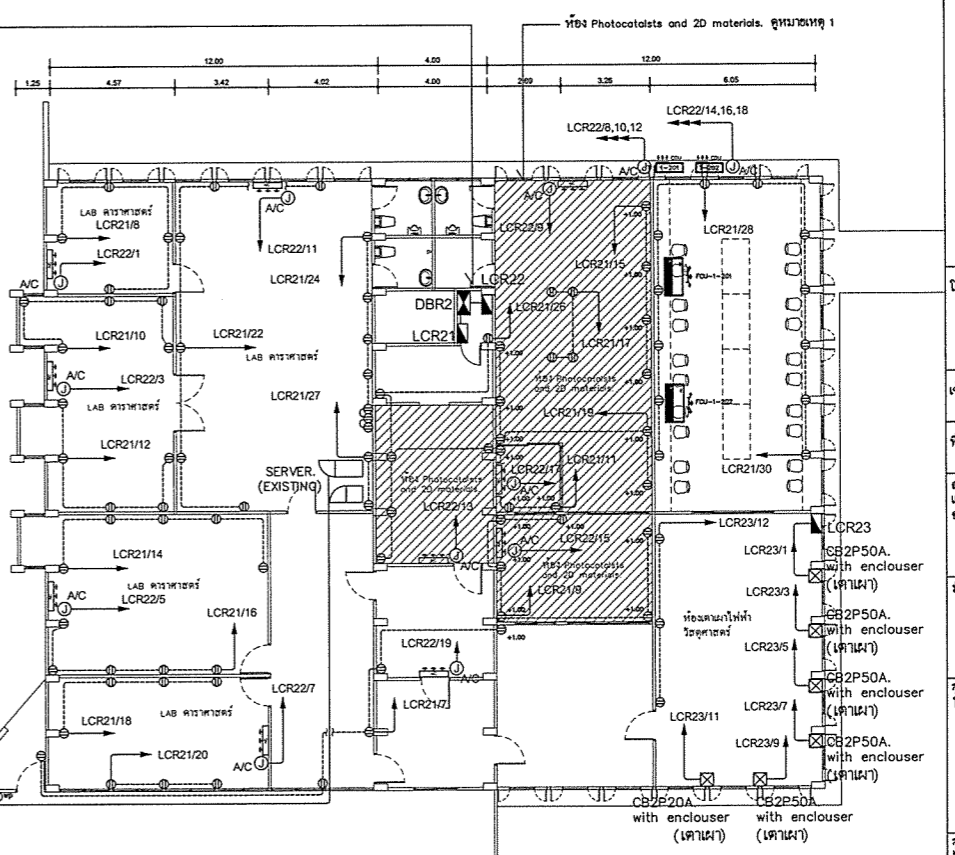
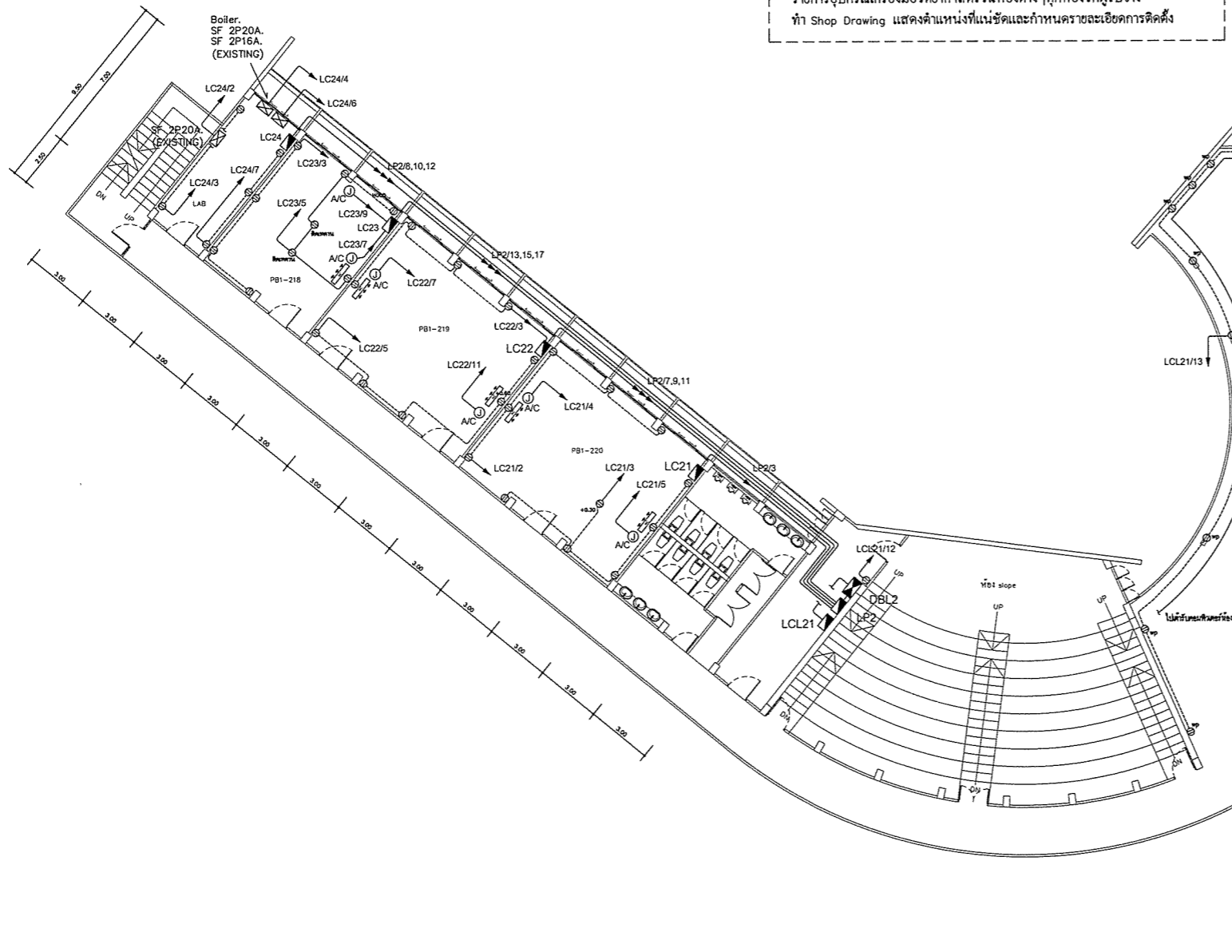

ศูนย์ออกแบบและให้คำปรึกษากานสถาปัตยกรรม คณะสถาปัตยกรรมศาสตร์ มหาวิทยาลัยเชียงใหม่

โทร. (053)-942822 โทรสาร: (053)-942835

โครงการ ปรับปรุงอาคารพิพิธภัณฑสถานแห่งชาติเชียงใหม่ (อาคารฝั่งที่ 2 ของคณะวิทยาศาสตร์)

เจ้าของ คณะวิทยาศาสตร์ มหาวิทยาลัยเชียงใหม่

ที่ตั้ง มหาวิทยาลัยเชียงใหม่ จังหวัดเชียงใหม่

สถาปนิกและทีมงานออกแบบ กวิน วัฒนชัยกร ส.ศก. 2830

นักเขียนร่าง นายสุชาติ แสงจันทร์ ส.ศก. 1656

วิศวกรโครงสร้าง สมชาย วัฒนชัยกร ส.ศก. 2830

วิศวกรไฟฟ้า สมชาย วัฒนชัยกร ส.ศก. 18244

วิศวกรสุขาภิบาล สมชาย วัฒนชัยกร ส.ศก. 65754

วิศวกรเครื่องกล สมชาย วัฒนชัยกร ส.ศก. 828

วิศวกรโยธา สมชาย วัฒนชัยกร ส.ศก. 6149

วิศวกรสถาปัตย์ สมชาย วัฒนชัยกร ส.ศก. 73

วิศวกรเครื่องกล สมชาย วัฒนชัยกร ส.ศก. 3619

วิศวกรเครื่องกล สมชาย วัฒนชัยกร ส.ศก. 4056

วิศวกรโยธา สมชาย วัฒนชัยกร ส.ศก. 35147

ผู้จัดการโครงการ สมชาย วัฒนชัยกร ส.ศก. 257

แบบแสดง

สิ่งส่งมอบ		/ 2563	
รูป	ชื่อ	รายละเอียด	
1	2563	แบบแสดง	
2	2563	แบบแสดง	

ประวัติ

ตรวจ เสร็จเรียบร้อย

หน้า E-08

จำนวนแผ่นรวม 24

ผู้ร่าง: (นายสมชาย วัฒนชัยกร) หัวหน้างานออกแบบและก่อสร้าง
 ฝั่งแสดงแนวสายเมนระบบไฟฟ้าและห้องไฟฟ้าชั้นที่ 2
 มาตรฐาน 1 : 125

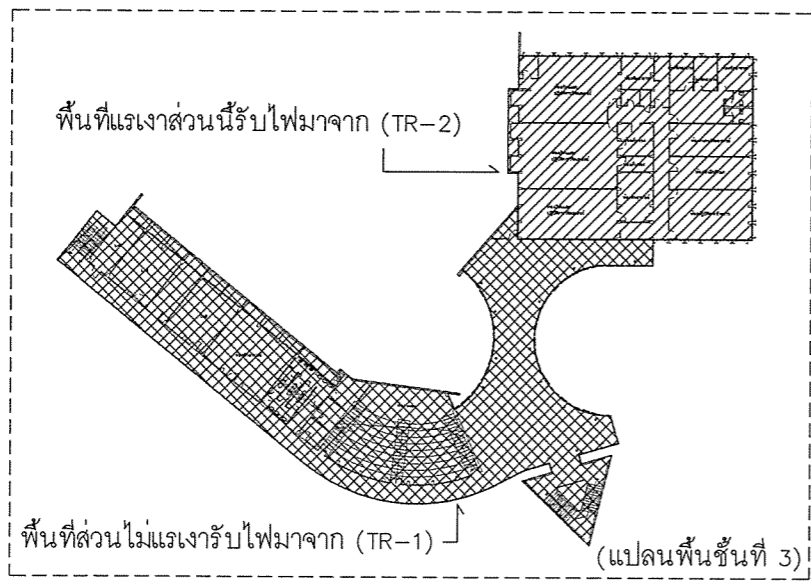

หมายเหตุ : ท่อลมทั้งหมดในระบบปรับอากาศเดิมที่มีอยู่ในช่องซาร์ป ตั้งแคชั้นที่ 1 ถึงชั้นดาดฟ้าหรือถอนอกเพื่อปรับปรุงเป็นห้องไฟฟ้า

หมายเหตุ : รายการอุปกรณ์เครื่องมื่อวิทยาศาสตร์ในห้องต่างๆห้องให้ผู้รับจ้าง ทำ Shop Drawing แสดงตำแหน่งที่แน่ชัดและกำหนดรายละเอียดการติดตั้ง

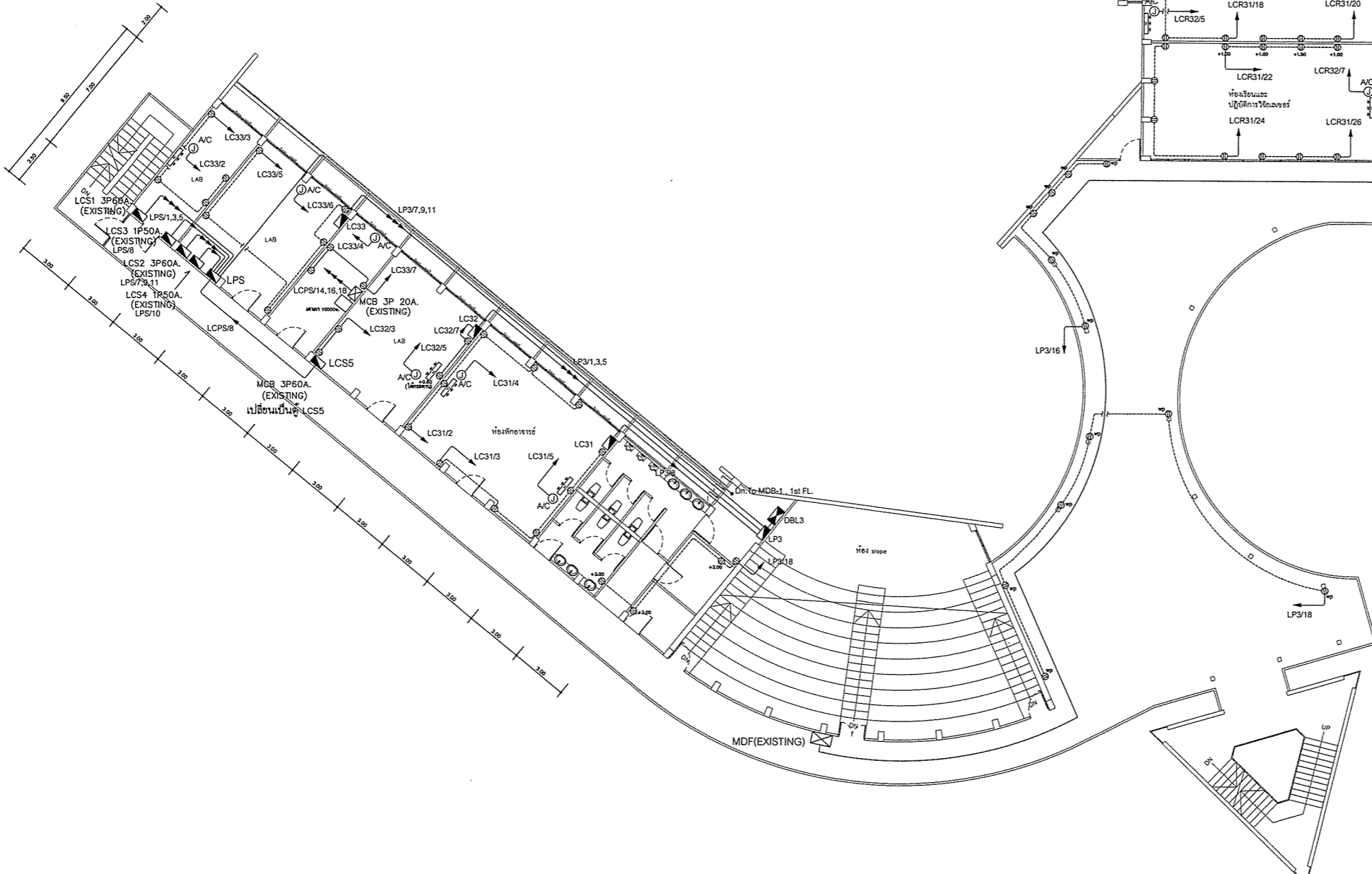
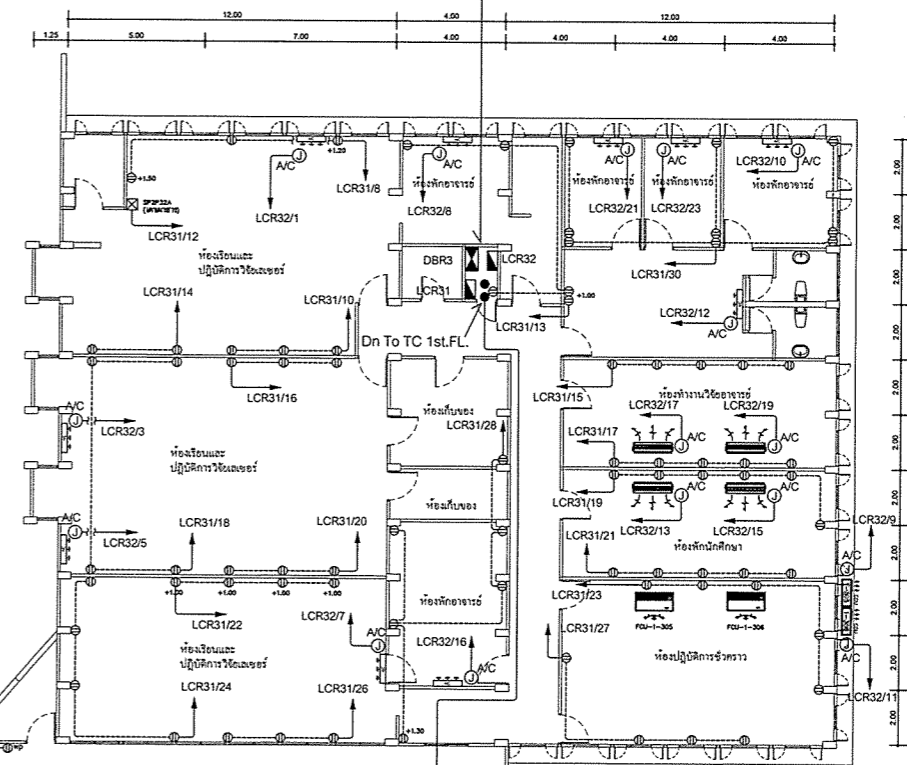

ศูนย์ออกแบบและให้คำปรึกษา
งานสถาปัตยกรรม
คณะสถาปัตยกรรมศาสตร์
มหาวิทยาลัยเชียงใหม่

โทร: (053)-942822, โทรสาร: (053)-942835

โครงการ	ปรับปรุงอาคารพิพิธภัณฑสถานแห่งชาติเชียงใหม่ (อาคารที่ 2 ของคณะวิทยาศาสตร์)
เจ้าของ	คณะวิทยาศาสตร์ มหาวิทยาลัยเชียงใหม่
ที่ตั้ง	มหาวิทยาลัยเชียงใหม่ จังหวัดเชียงใหม่
สถาปนิกและทีมงานออกแบบ	คุณ วชิรวิทย์ ฤกษ์งาม ส.ศ. 2330
ผู้ควบคุมงาน	นายสุภา ทรัพย์ น.ศ. 1656 (เกษียร)
วิศวกรโครงสร้าง	นายไพโรจน์ ฤกษ์งาม ส.ศ. 720
วิศวกรไฟฟ้า	นาย กิจโรจน์ ส.ศ. 828
วิศวกรสุขาภิบาล	นาย ชัยวัฒน์ ส.ศ. 6149
วิศวกรเครื่องกล	นาย สรวิทย์ ส.ศ. 73
ผู้ควบคุมงาน	นาย สรวิทย์ ส.ศ. 3619
ผู้ควบคุมงาน	นาย สรวิทย์ ส.ศ. 4056
ผู้ควบคุมงาน	นาย สรวิทย์ ส.ศ. 35147
ผู้ควบคุมงาน	นาย สรวิทย์ ส.ศ. 257

แบบแสดง	ส่งมอบ / 2563
วันที่	วันที่
1	2563
2	2563

ประวัติแบบ	
ตรวจ	
เห็นชอบ	วริณี
วันที่	E-09
จำนวนแผ่นรวม	24

ผู้ร่าง
(นายชัชวาลย์ กิจงาม)
หัวหน้างานออกแบบและก่อสร้าง

ผังแสดงแนวสายเมนระบบไฟฟ้าและห้องไฟฟ้าชั้นที่ 3
มาตรฐาน



ศูนย์ออกแบบและให้คำปรึกษา
งานสถาปัตยกรรม
คณะสถาปัตยกรรมศาสตร์
มหาวิทยาลัยเชียงใหม่

โทร: (053)-942822, โทรสาร: (053)-942835

โครงการ	ปรับปรุงอาคารพิพิธภัณฑสถานแห่งชาติเชียงใหม่ (อาคารหลังที่ 2 ของคณะวิทยาศาสตร์)
เจ้าของ	คณะวิทยาศาสตร์ มหาวิทยาลัยเชียงใหม่
ที่ตั้ง	มหาวิทยาลัยเชียงใหม่ จังหวัดเชียงใหม่
สถาปนิกและทีมงานออกแบบ	คุณ วรวิทย์เกียรติ น.สถ. 2830
วิศวกร	คุณสุภา นงนที น.สน. 1656
วิศวกรโครงสร้าง	ศ.ดร.ปราโมทย์ ฤทธิพิลาภิรักษ์ นย. 720 ดร.วิทย์ นนทิชกุล นย. 18244 วิวัฒน์ สันทรพัฒน์ นย. 65754
วิศวกรไฟฟ้า	เชนภักดิ์ ภัทโรฬี น.พ.ท. 828 สุวิทย์ ธรรมโชติเชนกุล น.พ.ท. 6149
วิศวกรสุขาภิบาล	จ.วิมลพร สันนิษฐาน น.ส.ท. 73 เสกสรรค์ นันตะนันท์ น.ส.ท. 3619
วิศวกรเครื่องจักรกล	ศ.ดร.ยศธนา คุณนารถ น.ศ.ท. 4056 ณัฐพล ไชยแก้ว น.ศ.ท. 35147
ผู้สถาปนิก	วิฑูรณ์ ภัทรพร น.ศ.ท. 257

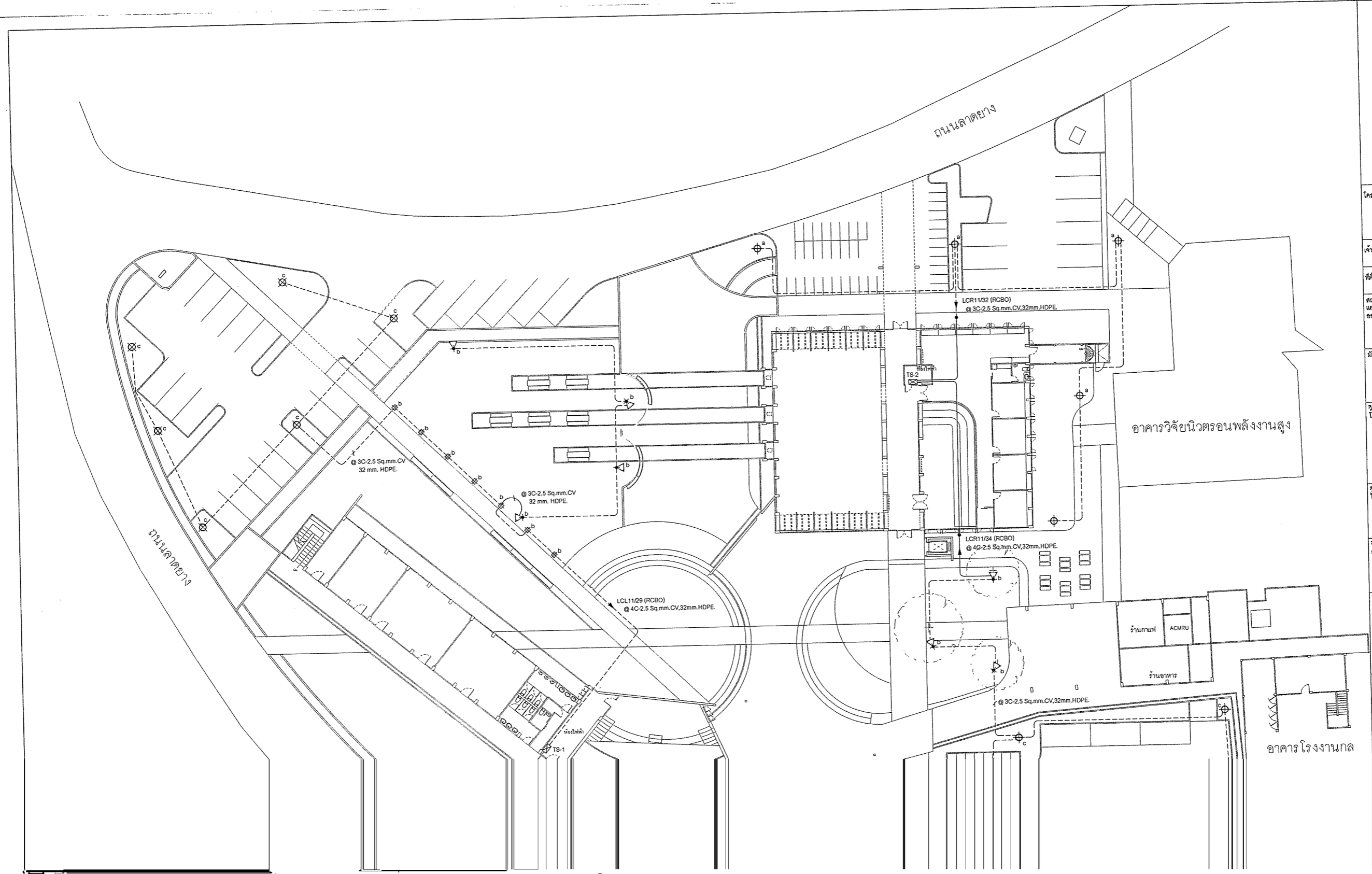



ศูนย์ออกแบบและให้คำปรึกษา
งานสถาปัตยกรรม
คณะสถาปัตยกรรมศาสตร์
มหาวิทยาลัยเชียงใหม่

โทร: (053)-942822, โทรสาร: (053)-942835

โครงการ	ปรับปรุงอาคารสิกส์ 1 (อาคารหลังที่ 2 ของคณะวิทยาศาสตร์)
เจ้าของ	คณะวิทยาศาสตร์ มหาวิทยาลัยเชียงใหม่
ผู้ตั้ง	มหาวิทยาลัยเชียงใหม่ จังหวัดเชียงใหม่
สถาปนิก และทีมงาน ออกแบบ	กลุ่ม วิศวกร ร.ศ.ศ. 2830 <i>วิวัฒน์</i>
มีนาคม	นายสุคนธ์ ชาญ ร.ศ.ศ. 1656 <i>(วิวัฒน์)</i>
วิศวกร โครงสร้าง	ศ.ดร.วิวัฒน์ ฤทธิชัยวัฒน์ ร.ศ. 720 <i>วิวัฒน์</i> ดร.วิวัฒน์ ภาณุชวลิต ร.ศ. 18244 <i>วิวัฒน์</i> วิวัฒน์ สันตวิเศษ ร.ศ. 65754 <i>วิวัฒน์</i>
วิศวกร ไฟฟ้า	เอก วิฑโรพงษ์ ร.ศ.ศ. 828 <i>วิวัฒน์</i> สุวิวัฒน์ วิชาญชวลิต ร.ศ.ศ. 8149 <i>วิวัฒน์</i>
วิศวกร สุขาภิบาล	รศ.ดร. วิวัฒน์ ฤทธิชัยวัฒน์ ร.ศ. 73 <i>วิวัฒน์</i> สุวิวัฒน์ สันตวิเศษ ร.ศ. 3519 <i>วิวัฒน์</i>
วิศวกร เครื่องกล	รศ.ดร. วิวัฒน์ ฤทธิชัยวัฒน์ ร.ศ. 4056 <i>วิวัฒน์</i> วิวัฒน์ วิชาญชวลิต ร.ศ. 35147 <i>วิวัฒน์</i>
ภูมิสถาปนิก	วิวัฒน์ ภาณุชวลิต ร.ศ.ศ. 287 <i>วิวัฒน์</i>

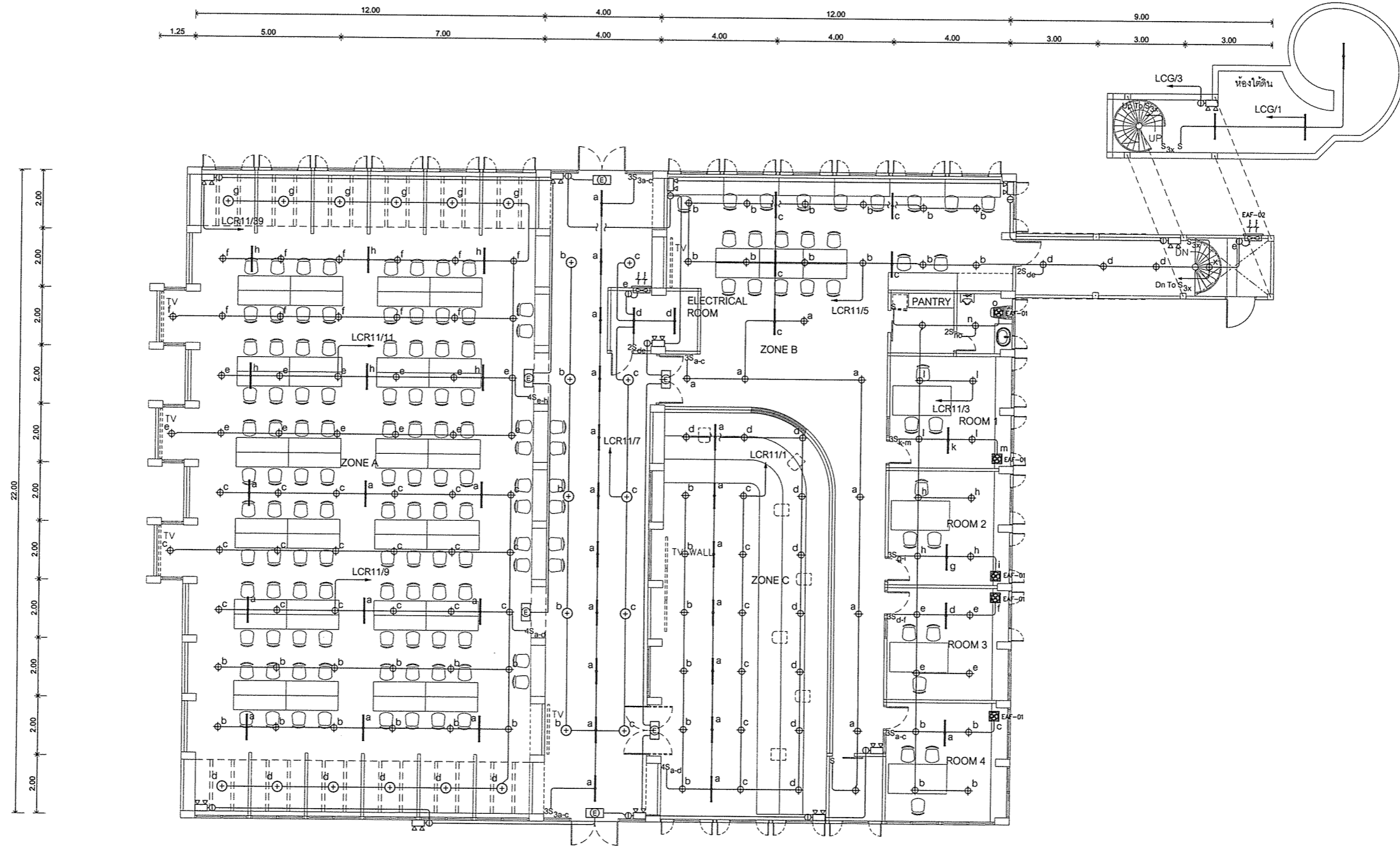

หมายเหตุ : เครื่องปรับอากาศและพัดลมระบายอากาศตัวเครื่องและงานติดตั้งเป็นส่วนของงานระบบเครื่องกล
งานระบบไฟฟ้าที่อาคารติดตั้งท่อหรือร้อยสายไฟฟ้าไปยังคันทันมุ่งอุปกรณ์ที่กำหนดไว้
พร้อมทำการทดสอบระบบร่วมกับงานระบบเครื่องกลจนสามารถใช้งานได้

แปลนแสดงระบบไฟฟ้าแสงสว่าง (CO-WORKING)
ขนาดส่วน 1 : 75

แบบแสดง		
ส่งมอบแบบ / 2563	
ครั้งที่	วันที่	รายละเอียด
1/2563	ส่งแบบครั้งที่ 1
2/2563	ส่งแบบครั้งที่ 2
ประทับตรา		
ตรวจ		
เห็นชอบ	<i>วิวัฒน์</i>	
วันที่	E-11	
จำนวนแผ่นรวม	24	

ตรวจแล้ว
(นายวิวัฒน์ ฤทธิชัยวัฒน์)
หัวหน้างานออกแบบและก่อสร้าง



ศูนย์ออกแบบและให้คำปรึกษา
งานสถาปัตยกรรมศาสตร์
คณะสถาปัตยกรรมศาสตร์
มหาวิทยาลัยเชียงใหม่

โทร: (053)-942822, โทรสาร: (053)-942835

โครงการ	ปรับปรุงอาคารที่พัก 1 (อาคารหลังที่ 2 ของคณะวิทยาศาสตร์)
เจ้าของ	คณะวิทยาศาสตร์ มหาวิทยาลัยเชียงใหม่
ผู้จ้าง	มหาวิทยาลัยเชียงใหม่ จังหวัดเชียงใหม่
สถาปนิก และทีมงาน ออกแบบ	กวิญ วัฒนวิทย์ภักดิ์ ร.ศ.ก. 2830 <i>(Signature)</i>
มีนาคม	เกษมสุตา แซงษ์ ร.ศ.น. 1656 <i>(Signature)</i>
วิศวกร โครงสร้าง	นางสาวปิยนันท์ ฤทธิสินานันท์ ร.ศ.น. 720 <i>(Signature)</i> ดร.ทวิชัย พานิชกุล ร.ศ.น. 18244 <i>(Signature)</i> จิตติศักดิ์ จันทร์แสนยศ ร.ศ.น. 65754 <i>(Signature)</i>
วิศวกร ไฟฟ้า	เชนก กัทโรจน์ ร.ศ.น. 828 <i>(Signature)</i> สุวิทย์ อ่วมโชติชัยศักดิ์ ร.ศ.น. 6149 <i>(Signature)</i>
วิศวกร สุขาภิบาล	อภิญญา สนิทวงศ์ ร.ศ.น. 73 <i>(Signature)</i> แสงสุวิทย์ นันตะจันทร์ ร.ศ.น. 3619 <i>(Signature)</i>
วิศวกร เครื่องกล	ผศ.ดร.ศรุตมาศ คุณาภรณ์ ร.ศ.น. 4056 <i>(Signature)</i> ณัฐพร ไชยมานะ ร.ศ.น. 35147 <i>(Signature)</i>
ผู้ติดตามฝึก	วิฑูรย์ กัทพรหม ร.ศ.น. 257 <i>(Signature)</i>

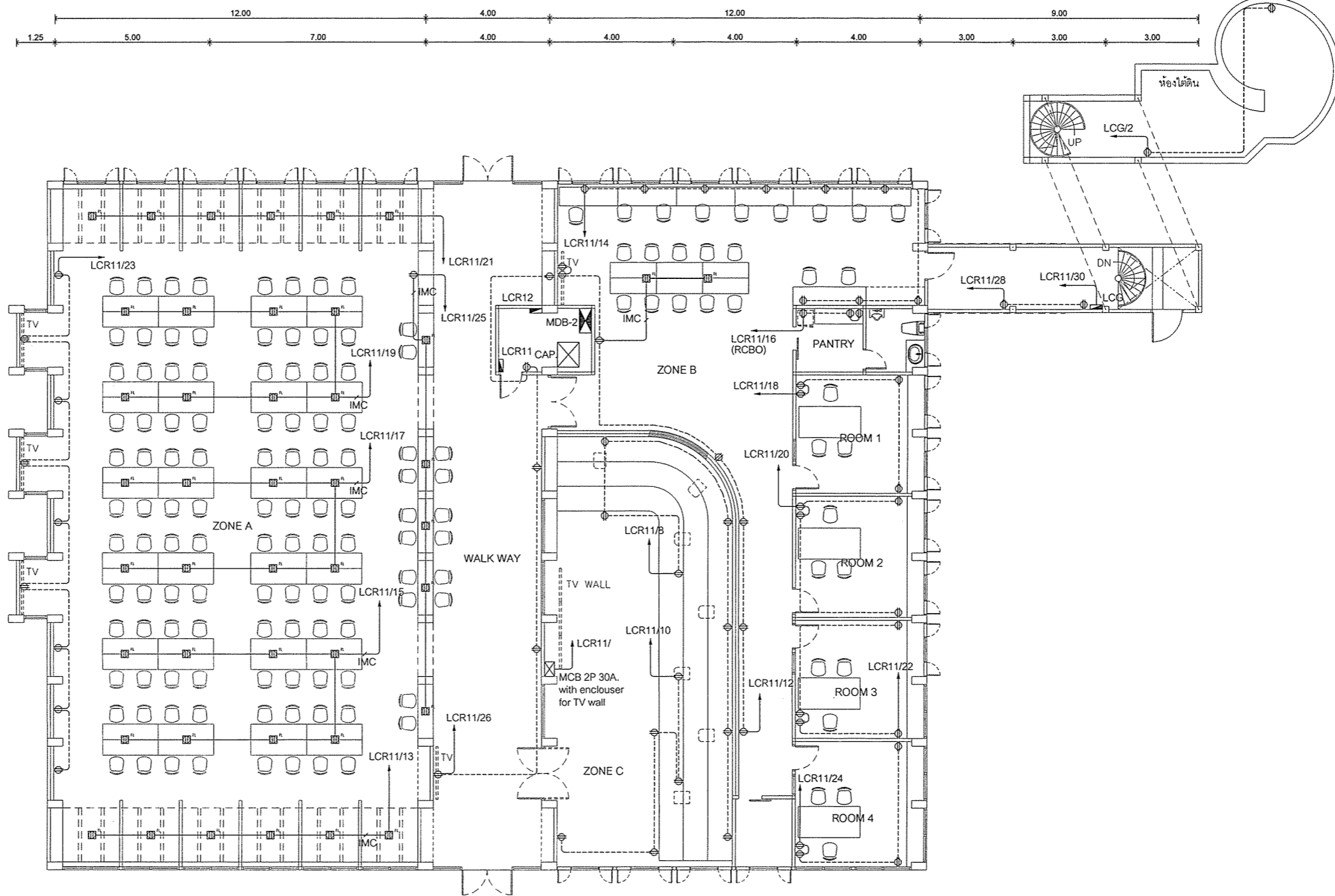

22.00
2.00
2.00
2.00
2.00
2.00
2.00
2.00
2.00
2.00
2.00

แปลนแสดงระบบไฟฟ้ากำลัง (CO-WORKING)
รายละเอียด 1 : 75

ตรวจแล้ว
(Signature)
(นายชัยภูมิ กิจำแพง)
หัวหน้างานออกแบบและก่อสร้าง

ส่งมอบแบบ	/	2563
ครั้งที่	วันที่	รายการ
1	/ 2563	ส่งแบบครั้งที่ 1
2	/ 2563	ส่งแบบครั้งที่ 2

ประวัติใบตรา	
ตรวจ	
เห็นชอบ	วร/อ
แผ่นที่	E-12
จำนวนแผ่นรวม	24



ศูนย์ออกแบบและให้คำปรึกษา
งานสถาปัตยกรรม
คณะสถาปัตยกรรมศาสตร์
มหาวิทยาลัยเชียงใหม่

โทร: (053)-942822, โทรสาร: (053)-942835

โครงการ	ปรับปรุงอาคารพิพิธภัณฑสถานแห่งชาติเชียงใหม่ (อาคารหลังที่ 2 ของคณะวิทยาศาสตร์)
เจ้าของ	คณะวิทยาศาสตร์ มหาวิทยาลัยเชียงใหม่
ผู้ตั้ง	มหาวิทยาลัยเชียงใหม่ จังหวัดเชียงใหม่
สถาปนิกและทีมงานออกแบบ	ศูนย์ออกแบบและให้คำปรึกษา คณะสถาปัตยกรรมศาสตร์ มหาวิทยาลัยเชียงใหม่
วันหมดอายุ	แบบสถาปัตย์ 1656 (แก้ไข)
วิศวกรโครงสร้าง	ศ.ดร.ปวีณรัตน์ ฤทธิพิลาสินธุ์ uly 720 <i>[Signature]</i> ศ.ดร.ปวีณรัตน์ ฤทธิพิลาสินธุ์ uly 18244 <i>[Signature]</i> อ.ดร.จันทน์นันทน์ uly 65754 <i>[Signature]</i> อ.ดร.วิภาดา uly 18244
วิศวกรไฟฟ้า	อ.ดร.วิภาดา uly 828 <i>[Signature]</i> อ.ดร.จันทน์นันทน์ uly 6142 <i>[Signature]</i>
วิศวกรสุขอนามัย	อ.ดร.วิภาดา uly 73 <i>[Signature]</i> อ.ดร.จันทน์นันทน์ uly 3619 <i>[Signature]</i>
วิศวกรเครื่องกล	อ.ดร.วิภาดา uly 4056 <i>[Signature]</i> อ.ดร.จันทน์นันทน์ uly 35147 <i>[Signature]</i>
ภูมิสถาปนิก	อ.ดร.วิภาดา uly 257 <i>[Signature]</i>

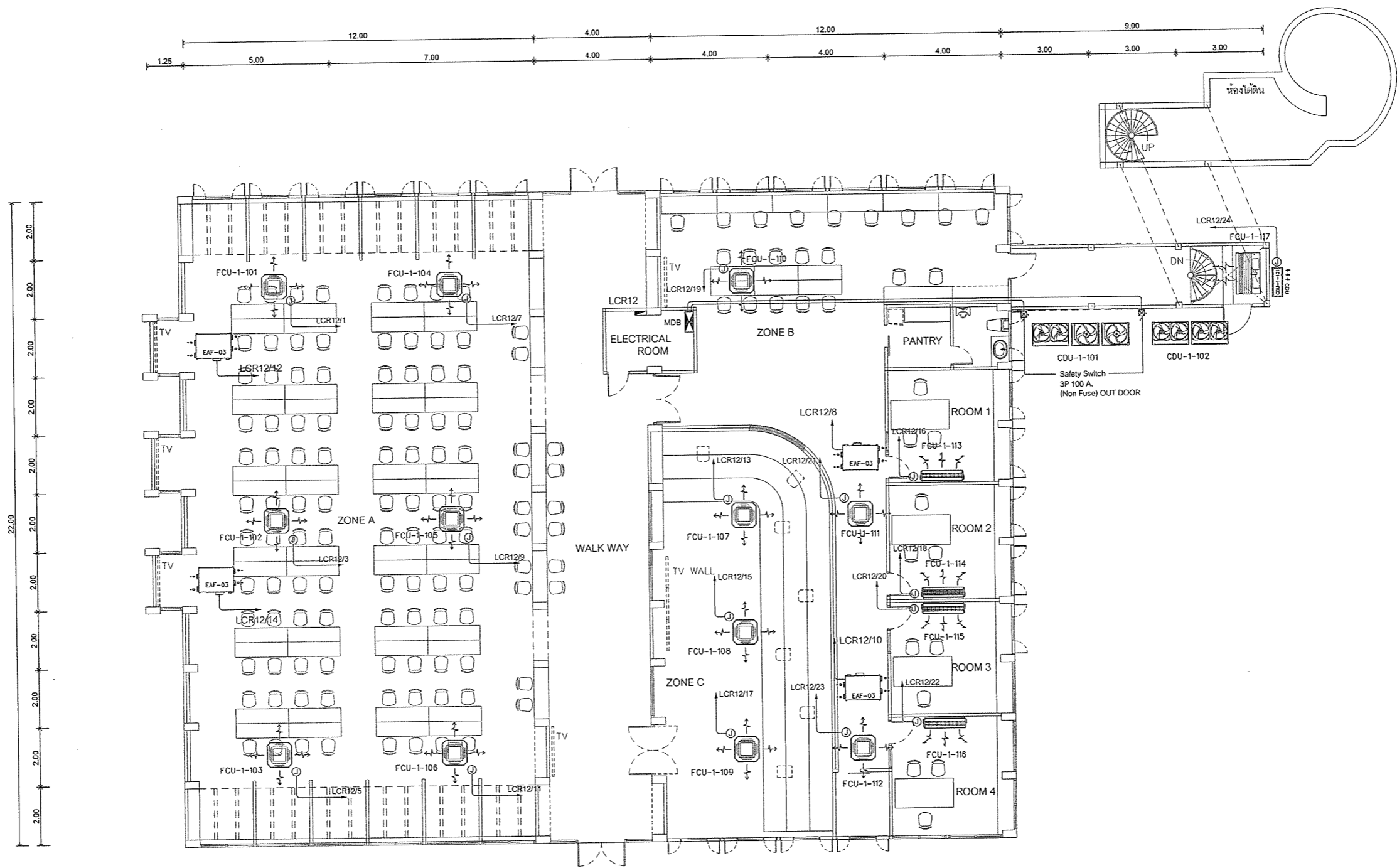

หมายเหตุ : เครื่องปรับอากาศและพัดลมระบายอากาศตัวเครื่องและงานติดตั้งเป็นส่วนของการระบบเครื่องกล
งานระบบไฟฟ้าทำการติดตั้งพร้อมร้อยสายไฟฟ้าไปยังตำแหน่งอุปกรณ์ที่กำหนดไว้
พร้อมทำการทดสอบระบบร่วมกับงานระบบเครื่องกลจนสามารถใช้งานได้

แปลนแสดงระบบไฟฟ้ากับระบบปรับอากาศ (CO-WORKING)
มาตราส่วน 1 : 75

ตรวจแล้ว
(นายชัยวุฒิ กิจงามิ่ง)
หัวหน้างานออกแบบและก่อสร้าง

แบบแสดง	
ส่งมอบแบบ / 2563
ร.ร.ร.
1
2
ประทับตรา	
ตรวจ	
เห็นชอบ	<i>[Signature]</i>
แผ่นที่	E-13
จำนวนแผ่นรวม	24



ศูนย์ออกแบบและให้คำปรึกษา
งานสถาปัตยกรรม
คณะสถาปัตยกรรมศาสตร์
มหาวิทยาลัยเชียงใหม่

โทร: (053) 942822, โทรสาร: (053) 942835

โครงการ	ปรับปรุงอาคารสีกัด 1 (อาคารหลังที่ 2 ของคณะวิทยาศาสตร์)
เจ้าของ	คณะวิทยาศาสตร์ มหาวิทยาลัยเชียงใหม่
ที่ตั้ง	มหาวิทยาลัยเชียงใหม่ จังหวัดเชียงใหม่
สถาปนิก และทีมงาน ออกแบบ	ภิญญ์ วัชรวิกรม ร.ศ. 2530 <i>(Signature)</i>
มีนาคม	เลขที่ 2530
มีนาคม	เลขที่ 1656
วิศวกร โครงสร้าง	สมชาย โภชน์กุล ร.ศ. 720 <i>(Signature)</i>
วิศวกร ไฟฟ้า	เอกภพ ภาณุพงศ์ ร.ศ. 18244 <i>(Signature)</i>
วิศวกร สุขาภิบาล	สุวิทย์ วัฒนวิกรม ร.ศ. 73 <i>(Signature)</i>
วิศวกร เครื่องกล	สุวิทย์ วัฒนวิกรม ร.ศ. 3619 <i>(Signature)</i>
ผู้สถาปนิก	วิศกรม ภัทรภม ร.ศ. 257 <i>(Signature)</i>

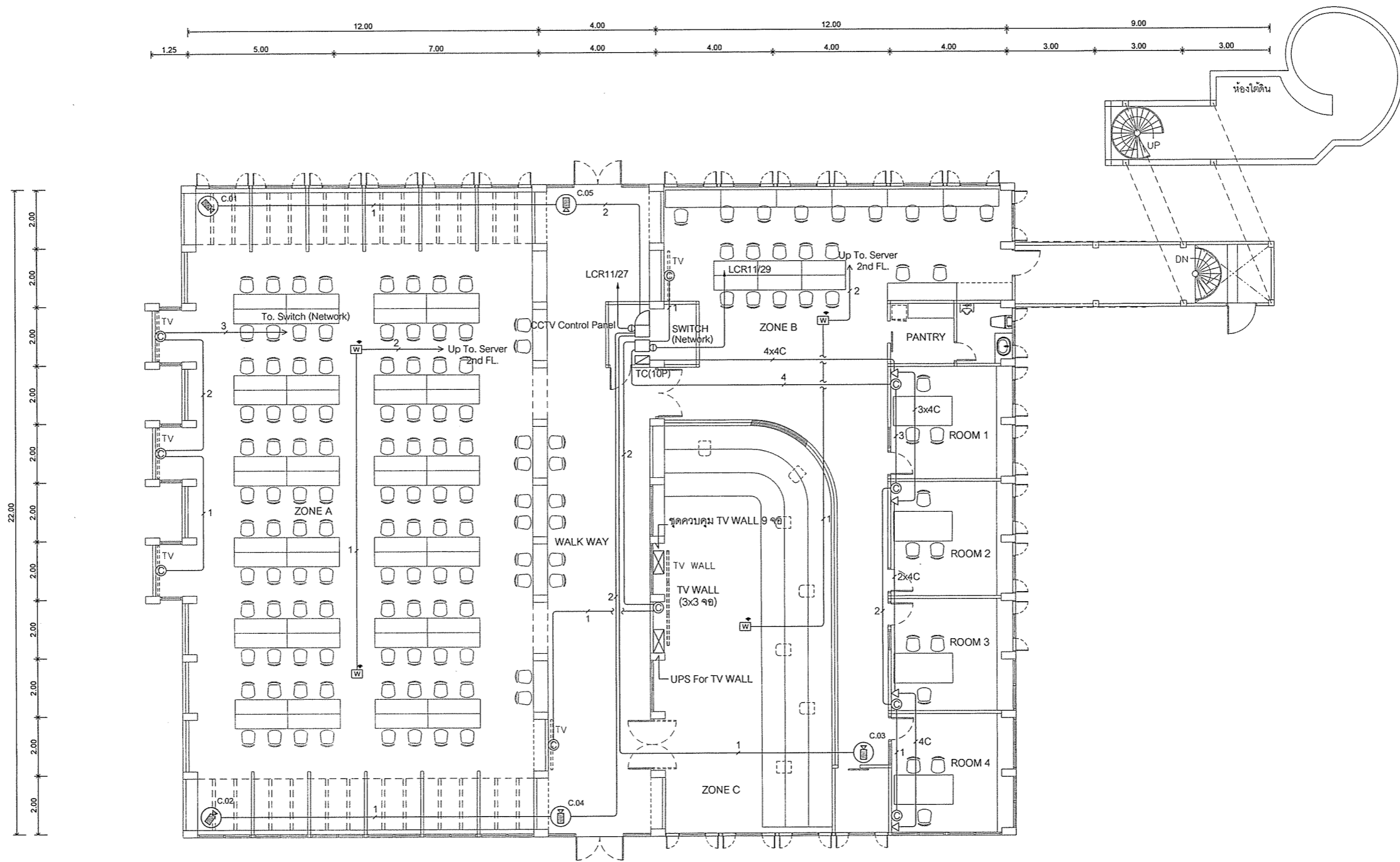

แปลนแสดงระบบโทรศัพท์, คอมพิวเตอร์และ CCTV (CO-WORKING)
มาตราส่วน 1 : 75

แบบแสดง	
ตั้งออแบบ / 2563
ร.ศ.	ร.ศ.
1
2
ประทับตรา	
ตรวจ	
เห็นชอบ	<i>(Signature)</i>
แผ่นที่	E-14
จำนวนแผ่นรวม	24

ตรวจแล้ว
(นายชัยภูมิ กิจาแพง)
หัวหน้างานออกแบบและก่อสร้าง

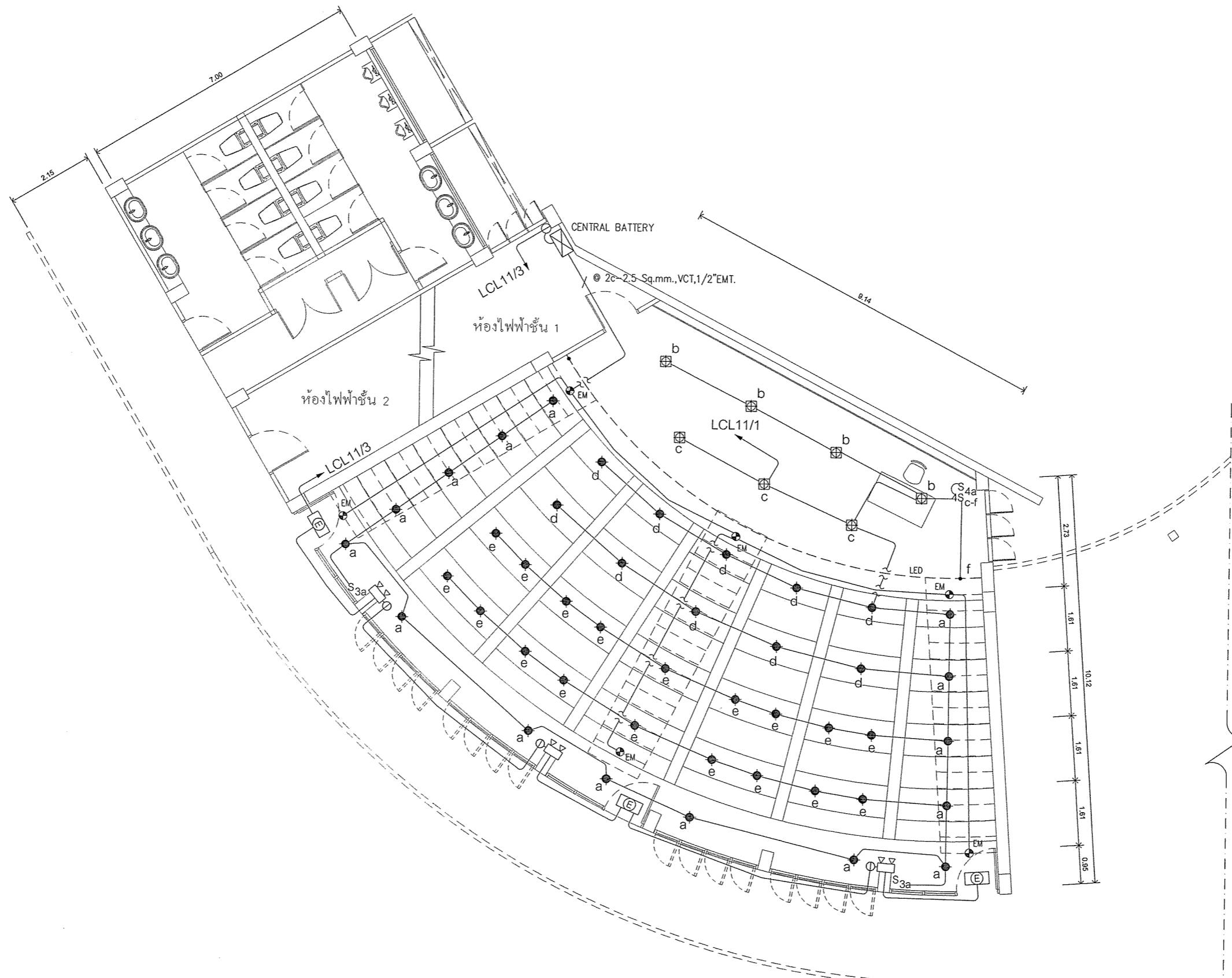

แปลนแสดงระบบไฟฟ้าแสงสว่าง (Auditorium 1) ชั้น 2
มาตราส่วน 1 : 50

ตรวจแล้ว
นายชัชฎาภิ กิ่งคำแปง
หัวหน้างานออกแบบและก่อสร้าง



ศูนย์ออกแบบและให้คำปรึกษา
งานสถาปัตยกรรม
คณะสถาปัตยกรรมศาสตร์
มหาวิทยาลัยเชียงใหม่
โทร: (053)-942822, โทรสาร: (053)-942835

โครงการ	ปรับปรุงอาคารศิลปะ 1 (อาคารหลังที่ 2 ของคณะวิทยาศาสตร์)
เจ้าของ	คณะวิทยาศาสตร์ มหาวิทยาลัยเชียงใหม่
ที่ตั้ง	มหาวิทยาลัยเชียงใหม่ จังหวัดเชียงใหม่
สถาปนิก และทีมงาน ออกแบบ	วิบูลย์ วัฒนชัยภักดี ศ.สถ. 2530 ชินวรา วิบูลย์
มีแผนภาพ	นายสุชาติ แดงฟู ร.พ.น. 1856 (เกษียณ)
วิศวกร โครงสร้าง	ยศพร ไชยภักดี อนุมัติใบอนุญาต ร.ช. 720 นาย 18244 นาย 18244 วิวัฒน์ จันทร์แสนอด ร.ช. 65754
วิศวกร ไฟฟ้า	เชนท กัทโรพรต ร.ช. 828 สุธี อานนโศษชัยกุล ร.ช. 6149
วิศวกร สุขาภิบาล	จวิฑิต ตรีวงษ์ภักดี ร.ช. 73 เมกฤษดิ์ นันตะจันทร์ ร.ช. 2619
วิศวกร เครื่องกล	ยศ.อ.ยศนา คุณาภ ร.ช. 4056 เมธีพร ไชยแก้ว ร.ช. 35147
ผู้ติดตามไป	วิฑูรย์ กักรวม ร.ช. 257

แบบแสดง

สิ่งขออนุญาต / 2563
ข้อ 1
ข้อ 2

ประวัติการ

ตรวจ	
เห็นชอบ	วิบูลย์
แผนที่	E-15
จำนวนแผ่นรวม	24

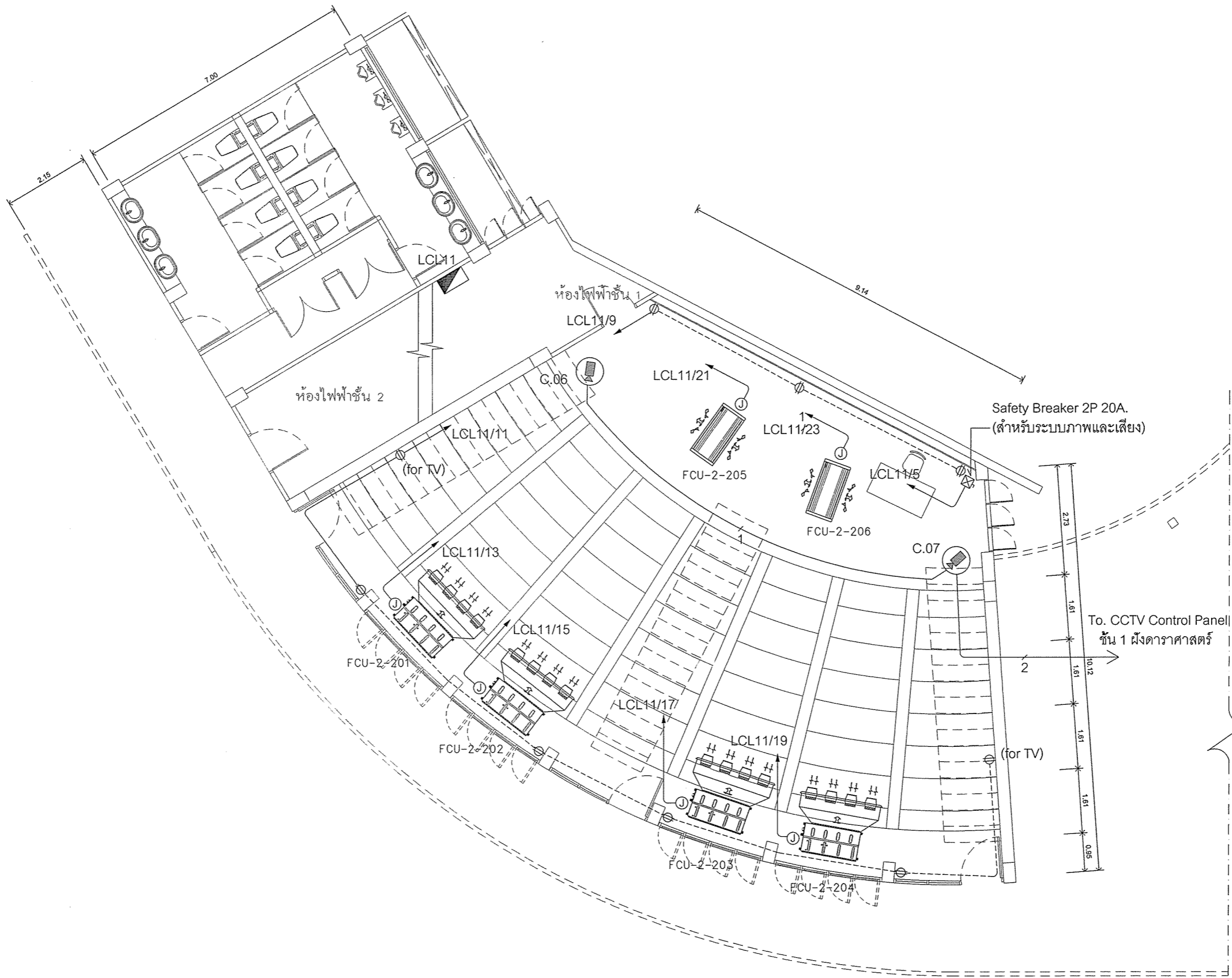

หมายเหตุ : เครื่องปรับอากาศและพัดลมระบายอากาศตัวเครื่องและงานติดตั้งเป็นส่วนของงานระบบเครื่องกล
 งานระบบไฟฟ้าทำการติดตั้งท่อพร้อมร้อยสายไฟฟ้าไปยังตำแหน่งอุปกรณ์ที่กำหนดไว้
 พร้อมทำการทดสอบระบบร่วมกับงานระบบเครื่องกลจนสามารถใช้งานได้

แปลนแสดงระบบไฟฟ้ากำลังและ CCTV (Auditorium 1) ชั้น 2
 มাত্রาส่วน 1 : 50

ตรวจแล้ว
 (นายชัชฎ์ กิจำแบ่ง)
 หัวหน้างานออกแบบและก่อสร้าง



ศูนย์ออกแบบและให้คำปรึกษา
 งานสถาปัตยกรรม
 คณะสถาปัตยกรรมศาสตร์
 มหาวิทยาลัยเชียงใหม่

โทร: (053)-942822, โทรสาร: (053)-942835

โครงการ	ปรับปรุงอาคารพิพิธภัณฑสถานแห่งชาติเชียงใหม่ (อาคารหลังที่ 2 ของคณะวิทยาศาสตร์)
เจ้าของ	คณะวิทยาศาสตร์ มหาวิทยาลัยเชียงใหม่
ที่ตั้ง	มหาวิทยาลัยเชียงใหม่ จังหวัดเชียงใหม่
สถาปนิกและทีมงานออกแบบ	วิบูลย์ วัฒนวิทย์ ส.ศก. 2830 ส.พ. 25513
ผัฒนาการ	นายสุภา แสงฟู ส.ศก. 1656 (กต.ร.ก)
วิศวกรโครงสร้าง	นายวิชาญ วัฒนวิทย์ ส.พ. 720 (กต.ร.ก) ส.พ. 18244 ส.พ. 65754 ส.พ. 65754
วิศวกรไฟฟ้า	นาย กิจกำแบ่ง ส.พ. 828 (กต.ร.ก) ส.พ. 6149
วิศวกรสุขาภิบาล	นาย ชัยวัฒน์ ส.พ. 73 ส.พ. 3619
วิศวกรเครื่องกล	นายสุภา แสงฟู ส.ศก. 4056 ส.พ. 35147
ภูมิสถาปนิก	วิบูลย์ วัฒนวิทย์ ส.พ. 257 (กต.ร.ก)

แบบแสดง

ส่งมอบแบบ / 2563	
ครั้งที่	วันที่	รายละเอียด
1 / 2563	ส่งแบบครั้งที่ 1
2 / 2563	ส่งแบบครั้งที่ 2

ประวัติตรวจ

ตรวจ	
เห็นชอบ	วิบูลย์
แผ่นที่	E-16
จำนวนแผ่นรวม	24



ศูนย์ออกแบบและให้คำปรึกษา
งานสถาปัตยกรรม
คณะสถาปัตยกรรมศาสตร์
มหาวิทยาลัยเชียงใหม่

โทร: (053)-942822, โทรสาร: (053)-942835

โครงการ	ปรับปรุงอาคารพิพิธภัณฑสถานแห่งชาติเชียงใหม่ (อาคารหลังที่ 2 ของคณะวิทยาศาสตร์)
เจ้าของ	คณะวิทยาศาสตร์ มหาวิทยาลัยเชียงใหม่
ที่ตั้ง	มหาวิทยาลัยเชียงใหม่ จังหวัดเชียงใหม่
สถาปนิกและทีมงานออกแบบ	กวีณ วชิรวิทย์กร ส.ศก 2830 <i>กวีณ วชิรวิทย์กร</i>
มีนาคม	นางสุภา แสงฟู ก-สน 1656 <i>นางสุภา แสงฟู</i>
วิศวกรโครงสร้าง	สมชาย วัฒนวิทย์กุล ส.ก 720 <i>สมชาย วัฒนวิทย์กุล</i> ศุภชัย พานิชกุล ส.ก 18244 <i>ศุภชัย พานิชกุล</i> วิวัฒน์ จันทร์แสนยศ ส.ก 65754 <i>วิวัฒน์ จันทร์แสนยศ</i>
วิศวกรไฟฟ้า	เชนท กัทโธษ ส.ก 828 <i>เชนท กัทโธษ</i> สุธี อำนวยโชค ส.ก 6149 <i>สุธี อำนวยโชค</i>
วิศวกรสุขาภิบาล	จรัสพล ศรีวงษ์ศรี ส.ก 73 <i>จรัสพล ศรีวงษ์ศรี</i> เมกษัตริย์ นันดีรัมย์ ส.ก 3619 <i>เมกษัตริย์ นันดีรัมย์</i>
วิศวกรเครื่องกล	ศศ.ดร.อดิสรณ์ คุณาพร ส.ก 4056 <i>ศศ.ดร.อดิสรณ์ คุณาพร</i> ณัฐชา ไชยแก้ว ส.ก 35147 <i>ณัฐชา ไชยแก้ว</i>
ภูมิสถาปนิก	วิฑูรณ์ กำแพง ส.ก 287 <i>วิฑูรณ์ กำแพง</i>

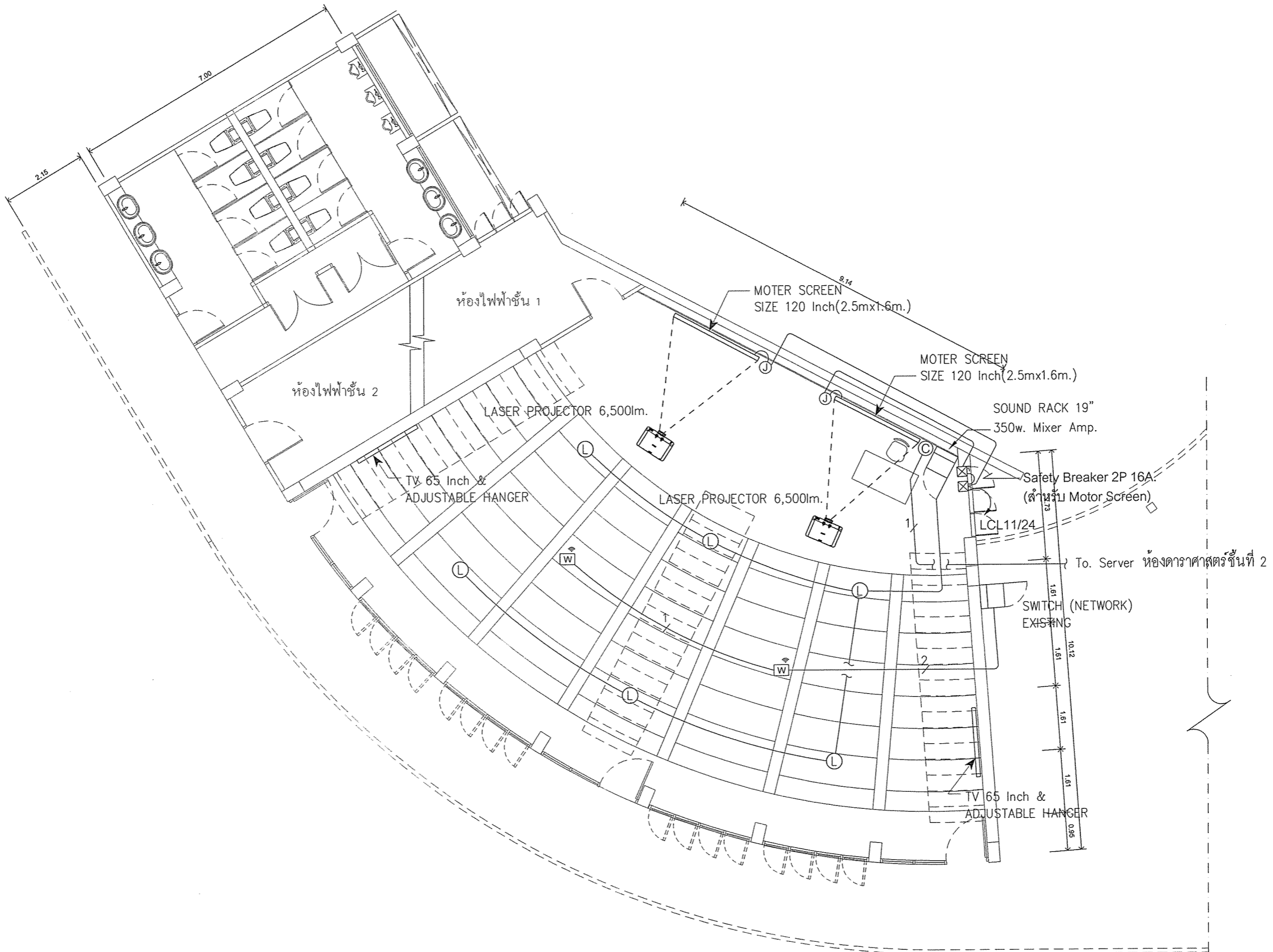

แปลนแสดงระบบคอมพิวเตอร์, ระบบภาพและเสียง (Auditorium 1) ชั้น 2
มาตราส่วน 1 : 50

ตรวจแล้ว
(นายรัชชฎี กิจจำเริญ)
หัวหน้างานออกแบบและก่อสร้าง

แบบแสดง		
ตั้งออกแบบ / 2563	
ครั้งที่	วันที่	รายละเอียด
1/...../.....
2/...../.....
ประวัติตรวจ		
ตรวจ		
เห็นชอบ	<i>กวีณ</i>	
แผ่นที่	E-17	
จำนวนแผ่นรวม	24	

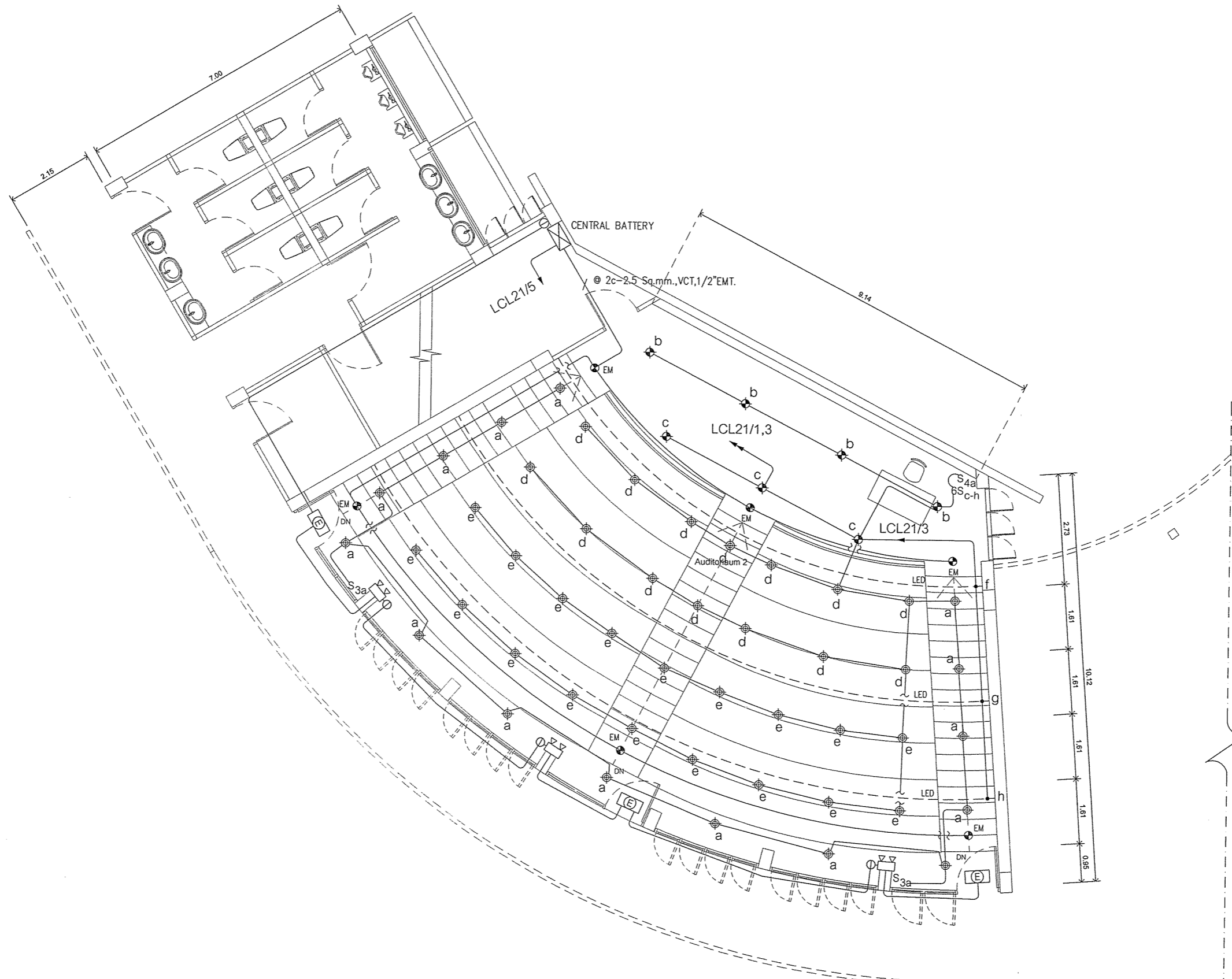

แปลนแสดงระบบไฟฟ้าแสงสว่าง (Auditorium 2) ชั้น 3

มาตรฐาน

1 : 50

ตรวจแล้ว

(นายธนวัฒน์ กิ่งแก้ว)
หัวหน้างานออกแบบและก่อสร้าง



ศูนย์ออกแบบและให้คำปรึกษา
งานสถาปัตยกรรม
คณะสถาปัตยกรรมศาสตร์
มหาวิทยาลัยเชียงใหม่

โทร: (053)-942822, โทรสาร: (053)-942835

โครงการ	ปรับปรุงอาคารฝึกหัด 1 (อาคารหลังที่ 2 ของคณะวิทยาศาสตร์)
เจ้าของ	คณะวิทยาศาสตร์ มหาวิทยาลัยเชียงใหม่
ที่ตั้ง	มหาวิทยาลัยเชียงใหม่ จังหวัดเชียงใหม่
สถาปนิก และทีมงาน ออกแบบ	คุณ วชิรวิทย์ ร.ร. 2830 E-18-257
วันพิจารณา	เกษศดา แสงฟู ร.ร. 1656 (เกษศดา)
วิศวกร โครงสร้าง	สุพลา โหม่ กฤษณิศา ร.ร. 720 (สุพลา) รองอธิบดี พาณิชยการ ร.ร. 18244 วิศวกร ฐานันท์แสนยศ ร.ร. 65734 สุพลา สัจจางค์เสมอ
วิศวกร ไฟฟ้า	เอกภพ ภัทโรฬาศ ร.ร. 828 (เอกภพ) สุธี อำนวยโชคชัยสกุล ร.ร. 6149
วิศวกร สุขาภิบาล	จรัสพร ศิริวงษา ร.ร. 73 (จรัสพร) เสกสรรค์ นันทะสินทร์ ร.ร. 3619
วิศวกร เครื่องกล	ศุภเดช วัฒนาวุธ ร.ร. 4026 (ศุภเดช) ณัฐชา ไชยแก้ว ร.ร. 35147 (ณัฐชา)
ผู้ติดต่อ	วิศุทธิ์ กัทธม ร.ร. 257 (วิศุทธิ์)

แบบแสดง		
ตั้งแบบ / 2563	
ครั้งที่	วันที่	รายการแก้ไข
1
2

ประวัติโครงการ

ตรวจ	
เห็นชอบ	วิศุทธิ์
วันที่	E-18
จำนวนแผ่นรวม	24

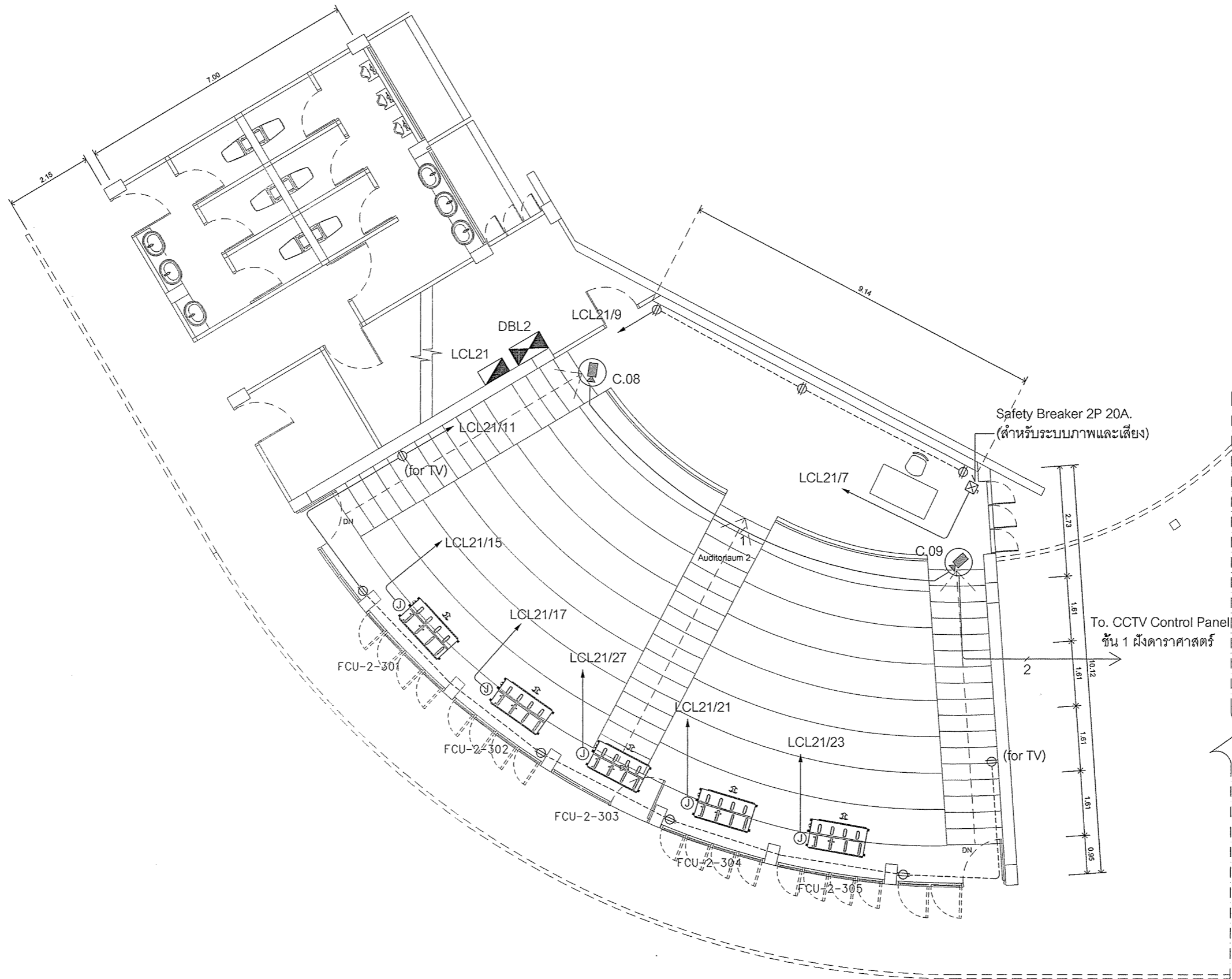

หมายเหตุ : เครื่องปรับอากาศและพัดลมระบายอากาศตัวเครื่องและงานติดตั้งเป็นส่วนของงานระบบเครื่องกล
งานระบบไฟฟ้าทำการติดตั้งท่อพร้อมร้อยสายไฟฟ้าไปยังตำแหน่งอุปกรณ์ที่กำหนดไว้
พร้อมทำการทดสอบระบบร่วมกับงานระบบเครื่องกลจนสามารถใช้งานได้

แปลนแสดงระบบไฟฟ้ากำลังและ CCTV (Auditorium 2) ชั้น 3
มาตราส่วน 1 : 50

ตรวจแล้ว
(นายธนภูมิ กิจำแพง)
หัวหน้างานออกแบบและก่อสร้าง



ศูนย์ออกแบบและให้คำปรึกษา
งานสถาปัตยกรรม
คณะสถาปัตยกรรมศาสตร์
มหาวิทยาลัยเชียงใหม่
โทร: (053)-942822, โทรสาร: (053)-942835

โครงการ	ปรับปรุงอาคารที่ 1 (อาคารที่ 2 ของคณะวิศวกรรมศาสตร์)
เจ้าของ	คณะวิศวกรรมศาสตร์ มหาวิทยาลัยเชียงใหม่
ที่ตั้ง	มหาวิทยาลัยเชียงใหม่ จังหวัดเชียงใหม่
สถาปนิก และทีมงาน ออกแบบ	คุณ วัลลภกิตติ ส-สถ 2830 <i>(Signature)</i>
มีนาคม	เกษสุดา แสงฟู ภ-สถ 1656 <i>(Signature)</i>
วิศวกร โครงสร้าง	ศุภโชค ไชยรัตน์ ภย 720 <i>(Signature)</i> ดวงกัญญา พานิชกุล ภย 18244 <i>(Signature)</i> จิรศักดิ์ วัฒนทรัพย์ ภย 65754 <i>(Signature)</i>
วิศวกร ไฟฟ้า	ธนกร กิจำแพง ส พท 828 <i>(Signature)</i> สุธี อ่วมโรจน์สกุล ส พท 6149 <i>(Signature)</i>
วิศวกร สุขาภิบาล	จรัสพร ศรีวงษ์ศรี ภศ 73 <i>(Signature)</i> เสกสรรค์ นันทะจันทร์ ภศ 3619 <i>(Signature)</i>
วิศวกร เครื่องกล	ยศ อดิสรณานันท์ ภศ 4056 <i>(Signature)</i> ณัฐพล ไชยแก้ว ภศ 35147 <i>(Signature)</i>
อนุมัติสถาปนิก	วิฑูรณ์ กำจาม ภ-สถ 257 <i>(Signature)</i>

แบบแสดง

ชื่อรวมแบบ	/ 2563
รฟศ	รศศ
1	2563
2	2563

ประทับตรา

ตรวจ

เห็นชอบ *(Signature)*

แผนที่ E-19

จำนวนแผ่นรวม 24

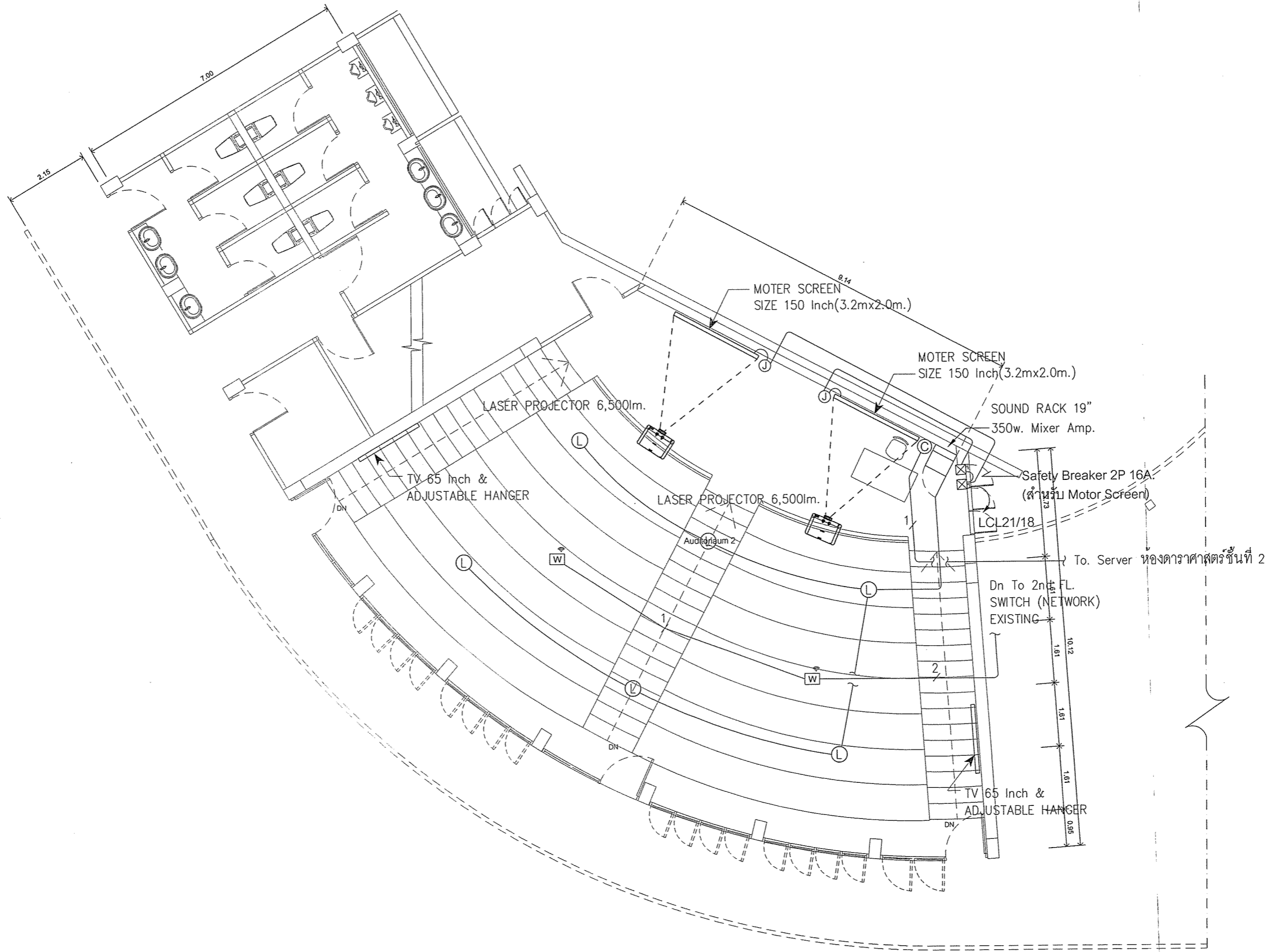

แปลนแสดงระบบคอมพิวเตอร์, ระบบภาพและเสียง (Auditorium 2) ชั้น 3
มาตราส่วน 1 : 50

ศรวณฉวี
(นายศรวณฉวี กิจแจ้ง)
หัวหน้างานออกแบบและก่อสร้าง



ศูนย์ออกแบบและให้คำปรึกษา
งานสถาปัตยกรรม
คณะสถาปัตยกรรมศาสตร์
มหาวิทยาลัยเชียงใหม่

โทร: (053)-942822, โทรสาร: (053)-942835

โครงการ	ปรับปรุงอาคารพิพิธภัณฑสถานแห่งชาติเชียงใหม่ (อาคารหลังที่ 2 ของคณะวิทยาศาสตร์)
เจ้าของ	คณะวิทยาศาสตร์ มหาวิทยาลัยเชียงใหม่
ที่ตั้ง	มหาวิทยาลัยเชียงใหม่ จังหวัดเชียงใหม่
สถาปนิกและทีมงานสถาปนิก	ศ.ดร.ศรวณฉวี กิจแจ้ง ร.ศ.ดร.ศรวณฉวี กิจแจ้ง
มีนาคม	นายสุชาติ นงนุช ร.ศ.ดร.ศรวณฉวี กิจแจ้ง
วิศวกรโครงการ	ดร.อภิชาต นงนุช ร.ศ.ดร.ศรวณฉวี กิจแจ้ง ดร.ศรวณฉวี กิจแจ้ง ร.ศ.ดร.ศรวณฉวี กิจแจ้ง
วิศวกรไฟฟ้า	นายสุชาติ นงนุช ร.ศ.ดร.ศรวณฉวี กิจแจ้ง
วิศวกรสุขาภิบาล	ดร.อภิชาต นงนุช ร.ศ.ดร.ศรวณฉวี กิจแจ้ง
วิศวกรเครื่องกล	ดร.ศรวณฉวี กิจแจ้ง ร.ศ.ดร.ศรวณฉวี กิจแจ้ง
ภูมิสถาปนิก	ดร.ศรวณฉวี กิจแจ้ง ร.ศ.ดร.ศรวณฉวี กิจแจ้ง

แบบแสดง	
ตั้งอาคารแบบ / 2563
รฟศ	รฟศ
1 / 2563
2 / 2563

ประวัติอาคาร	
ตรวจ	

เห็นชอบ	วิ/ฉวี
แผ่นที่	E-20
จำนวนแผ่นรวม	24

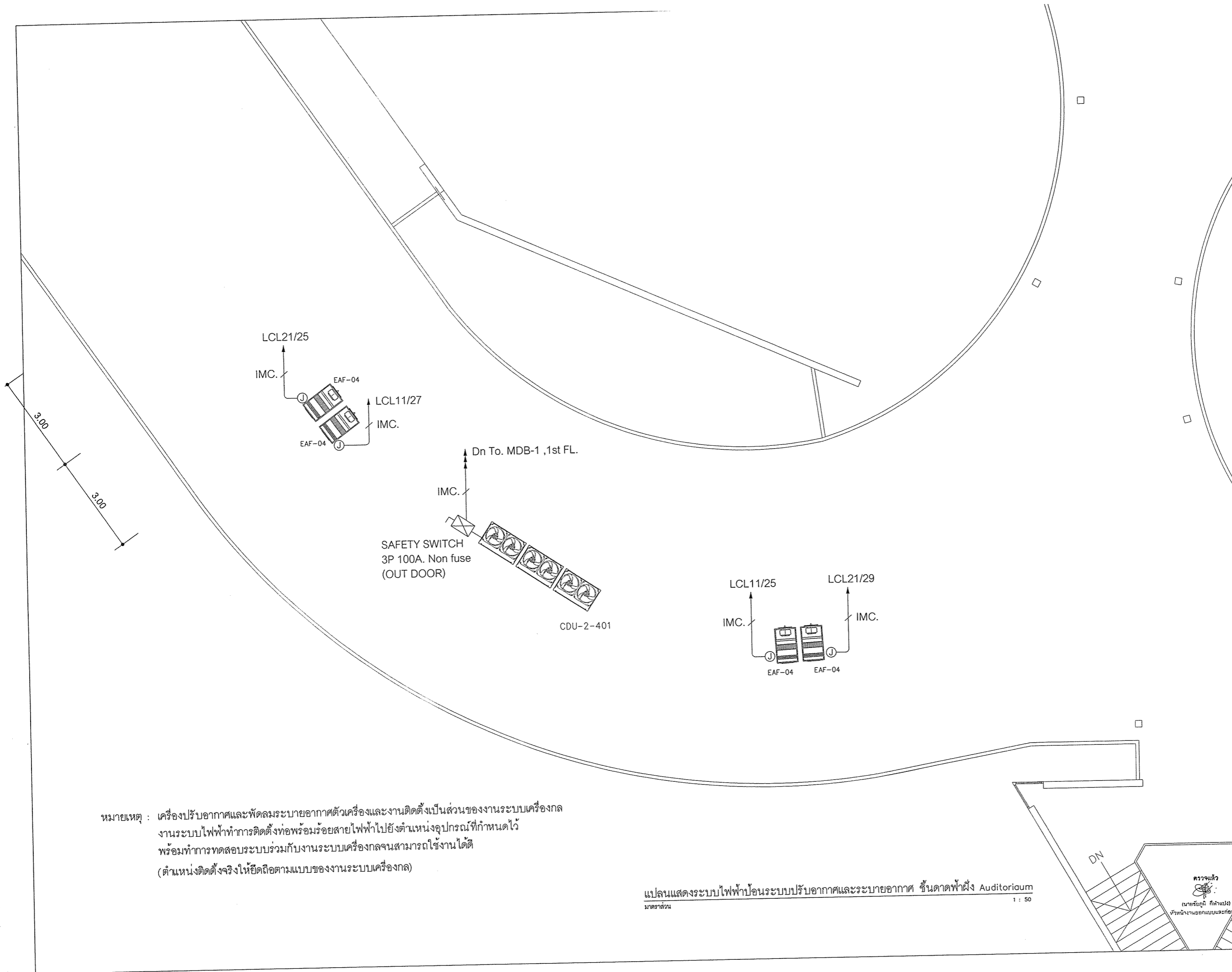

หมายเหตุ : เครื่องปรับอากาศและพัดลมระบายอากาศตัวเครื่องและงานติดตั้งเป็นส่วนของงานระบบเครื่องกล
 งานระบบไฟฟ้าทำการติดตั้งท่อพร้อมร้อยสายไฟฟ้าไปยังตำแหน่งอุปกรณ์ที่กำหนดไว้
 พร้อมทำการทดสอบระบบร่วมกับงานระบบเครื่องกลจนสามารถใช้งานได้
 (ตำแหน่งติดตั้งจริงให้ยึดถือตามแบบของงานระบบเครื่องกล)

แปลนแสดงระบบไฟฟ้าป้องกันระบบปรับอากาศและระบายอากาศ ชั้นตาดฟ้าฝั่ง Auditorium
 มাত্রส่วน 1 : 50



ศูนย์ออกแบบและให้คำปรึกษา
 งานสถาปัตยกรรม
 คณะสถาปัตยกรรมศาสตร์
 มหาวิทยาลัยเชียงใหม่

โทร: (053)-942822, โทรสาร: (053)-942835

โครงการ	ปรับปรุงอาคารพิพิธภัณฑสถานแห่งชาติเชียงใหม่ (อาคารหลังที่ 2 ของคณะวิทยาศาสตร์)
เจ้าของ	คณะวิทยาศาสตร์ มหาวิทยาลัยเชียงใหม่
ผู้จ้าง	มหาวิทยาลัยเชียงใหม่ จังหวัดเชียงใหม่
สถาปนิกและทีมงานออกแบบ	เซ็น ออโต้กราฟ อ-สถ 2930
มีนาคม	บาทสุดา แสงฟู ก-สน 1656 (เกษียร)
วิศวกรโครงสร้าง	อนุชา อนุชาวิเศษ 2/ช 720 (อนุชา) กช 18244 (อนุชา) วิศวกร วิศวกรรับมอบ กช 65754 (อนุชา) วิศวกร
วิศวกรไฟฟ้า	เจนก ภัทโรฬี ส.พ.ท 828 (เจนก) สุธี อำนวยโชค ส.พ.ท 6149 (สุธี)
วิศวกรสุขาภิบาล	จรัสพร ศิริวงษ์ กช 73 (จรัสพร) เสฎฐ์ชัย นันทะรัมย์ กช 3619 (เสฎฐ์ชัย)
วิศวกรเครื่องกล	ศศธร ศุภนาท กช 4056 (ศศธร) ณัฐกร ไชยแก้ว กช 35147 (ณัฐกร)
ภูมิสถาปนิก	วิรุทธิ์ ภัทรม ก-กช 257 (วิรุทธิ์)

แบบแสดง	
พิมพ์แบบ / 2563
ครั้งที่	ครั้งที่
1	2563
2	2563

ประวัติตรวจ

ตรวจ	
เห็นชอบ	วิรุทธิ์
แผ่นที่	E-21
จำนวนแผ่นรวม	24

ตรวจแล้ว
 (นายสุวิทย์ กิจจำเริญ)
 วิศวกรผู้ออกแบบและก่อสร้าง



ศูนย์ออกแบบและให้คำปรึกษา
งานสถาปัตยกรรม
คณะสถาปัตยกรรมศาสตร์
มหาวิทยาลัยเชียงใหม่

โทร: (053)-942822, โทรสาร: (053)-942835

โครงการ	ปรับปรุงอาคารสีกัด 1 (อาคารหลังที่ 2 รองคณะวิทยาศาสตร์)
เจ้าของ	คณะวิทยาศาสตร์ มหาวิทยาลัยเชียงใหม่
ที่ตั้ง	มหาวิทยาลัยเชียงใหม่ จังหวัดเชียงใหม่
สถาปนิก และทีมงาน ออกแบบ	กวีณ วัชรวิทย์การ ภ.สถ. 2830 <i>(Signature)</i>
มีแผนภาพ	แบบสถา. แฉงพ ภ.สถ. 1656 <i>(Signature)</i>
วิศวกร โครงสร้าง	สมชาย โภทท์ ฤทธิวิธานันท์ ว.ศ. 720 <i>(Signature)</i> ดวงทิพย์ พาณิชกุล ภ.ศ. 18244 จิวิศร์ จันทร์แสนยศ ภ.ศ. 65754 <i>(Signature)</i>
วิศวกร ไฟฟ้า	เชน ภัทโรจน์ ส.พ.ก. 828 <i>(Signature)</i> สุวิ อำนวยโชค ส.พ.ก. 6149
วิศวกร สุขาภิบาล	จวิศรา ศิริวงษ์ ว.ศ. 73 <i>(Signature)</i> เสกสรรค์ มั่นดีสินันท์ ภ.ศ. 3619
วิศวกร เครื่องกล	สมชาย สอนาน วัฒนาวงษ์ ภ.ศ. 4056 <i>(Signature)</i> ณัฐพร ไชยแก้ว ภ.ศ. 35147 <i>(Signature)</i>
ภูมิสถาปนิก	วิศุทธิ์ ภัทรกรม ภ.ศ. 257 <i>(Signature)</i>

แบบแสดง	
สิ่งอำนวยความสะดวก / 2563
ครั้งที่	ครั้งที่
1	2563
2	2563

ประวัติใบตรา	
ตรวจ	
เห็นชอบ	<i>(Signature)</i>
แผ่นที่	E-22
จำนวนแผ่นรวม	24

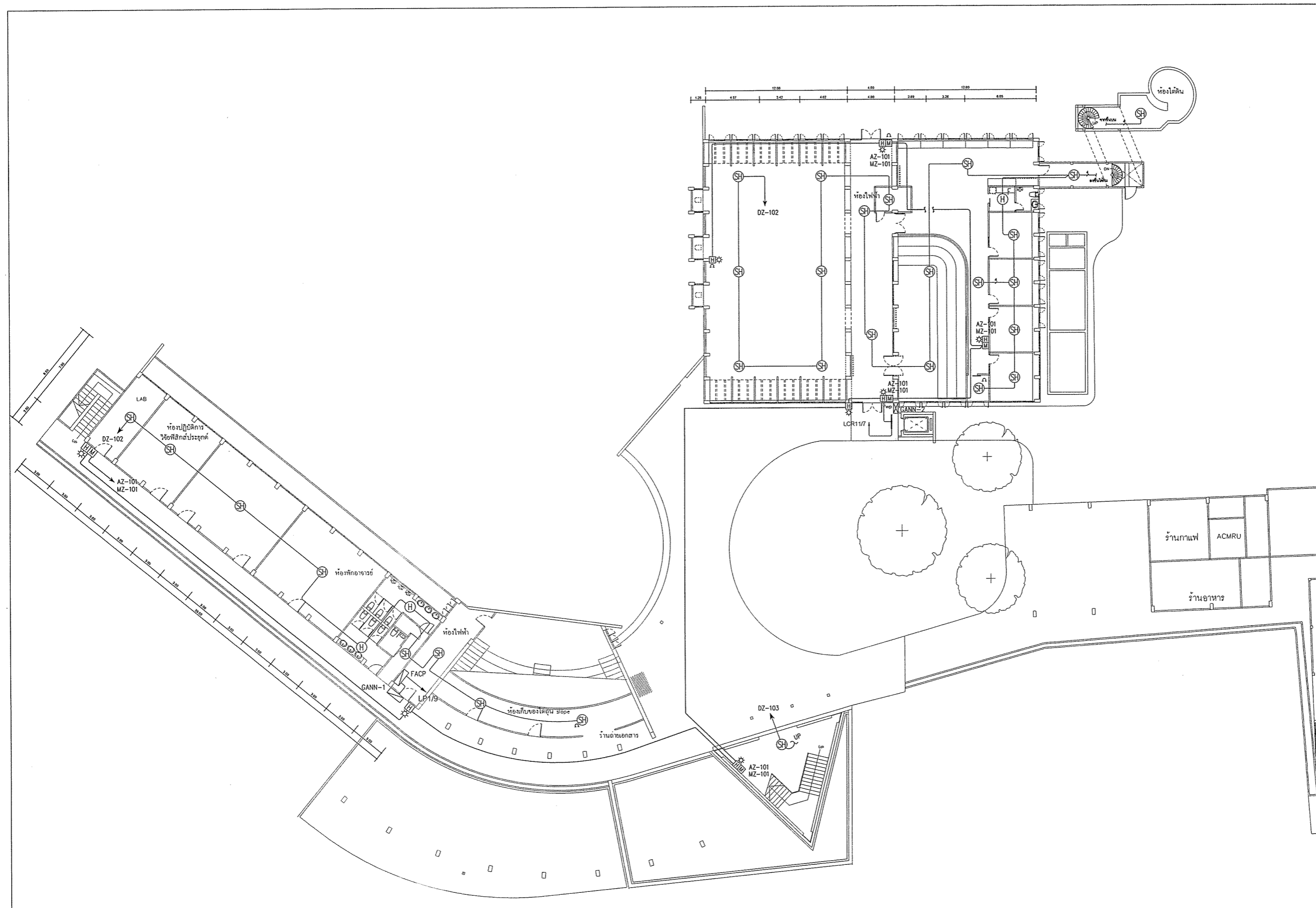

แปลนแสดงระบบ FIRE ALARM และไฟฟ้าแสงสว่างหน้าโดงลิฟท์ ชั้นที่ 1
มาตราส่วน 1 : 150

ตรวจแล้ว
(Signature)
(นายชัยภูมิ กิจำแพง)
หัวหน้างานออกแบบและก่อสร้าง



ศูนย์ออกแบบและให้คำปรึกษา
งานสถาปัตยกรรม
คณะสถาปัตยกรรมศาสตร์
มหาวิทยาลัยเชียงใหม่

โทร: (053)-942822 โทรสาร: (053)-942835

โครงการ	ปรับปรุงอาคารพิพิธภัณฑสถานแห่งชาติเชียงใหม่ (อาคารหลังที่ 2 ของคณะวิทยาศาสตร์)
เจ้าของ	คณะวิทยาศาสตร์ มหาวิทยาลัยเชียงใหม่
ผู้ตั้ง	มหาวิทยาลัยเชียงใหม่ จังหวัดเชียงใหม่
สถาปนิกและทีมงานออกแบบ	ภิญญ์ อธิวัฒน์กุล ร.ท. 2830 Puckaew Studio
นักเขียนร่าง	นายสุภา แสงฟู ร.ท. 1656 (เกษียณ)
วิศวกรโครงสร้าง	นายสุภาวโรจน์ อธิวัฒน์กุล ร.ท. 720 นาย ภูวนัย พานิชกุล ร.ท. 18244 นาย วิวัฒน์ จันทร์แสนตอ ร.ท. 65725 นาย ชัยวัฒน์ สังกะเสน
วิศวกรไฟฟ้า	เชนท กัทโรจน์ ร.ท. 828 สุธี อำนวยโชค ร.ท. 8149
วิศวกรสุขาภิบาล	จรัชชก ศิริวงกร ร.ท. 73 เสกสรรค์ มั่นละจันทร ร.ท. 3819
วิศวกรเครื่องกล	นายสุภาวโรจน์ อธิวัฒน์กุล ร.ท. 4056 นายวิชาญ ไชยแก้ว ร.ท. 35147
ภูมิสถาปนิก	วิฑูรณ์ กัทโรจน์ ร.ท. 257

แบบแสดง	
ตั้งชื่อแบบ / 2563
ครั้งที่	ครั้งที่
1	2563
2	2563

ประวัติแบบ	
ตรวจ	
เห็นชอบ	
แผ่นที่	E-23
จำนวนแผ่นรวม	24

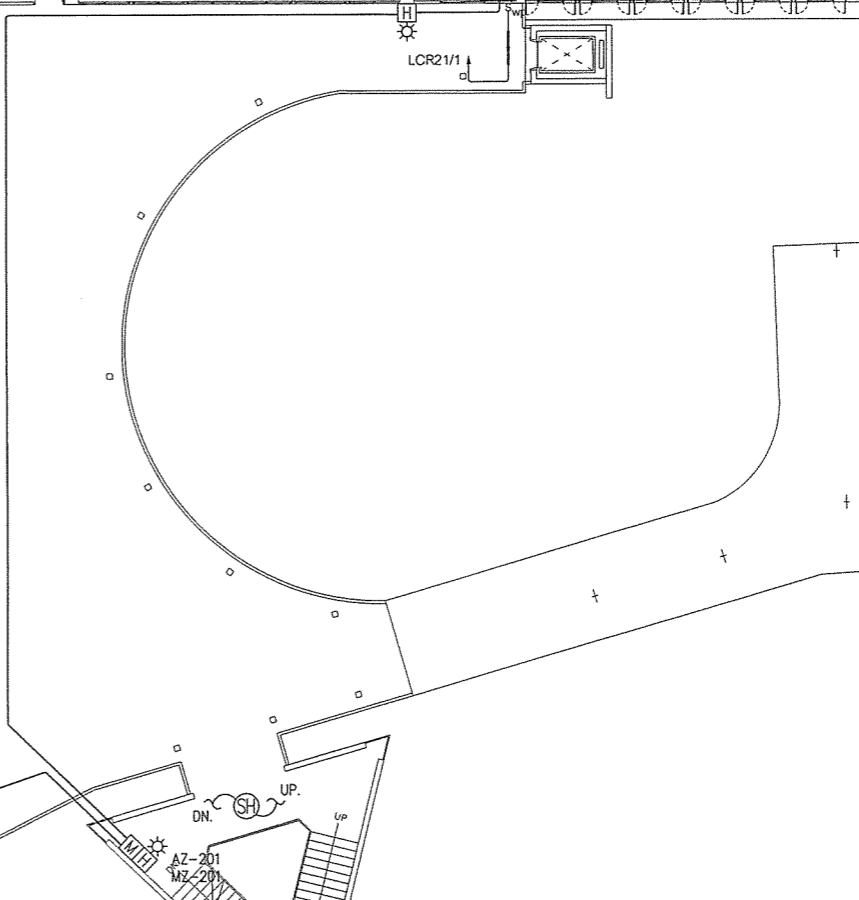
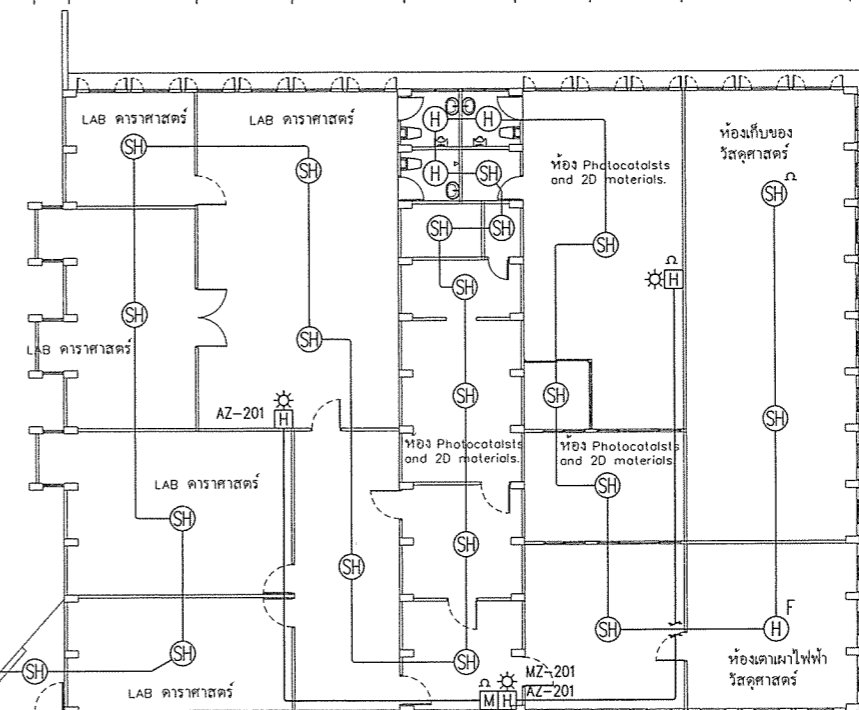
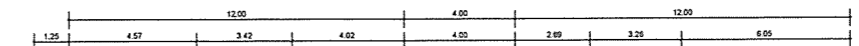
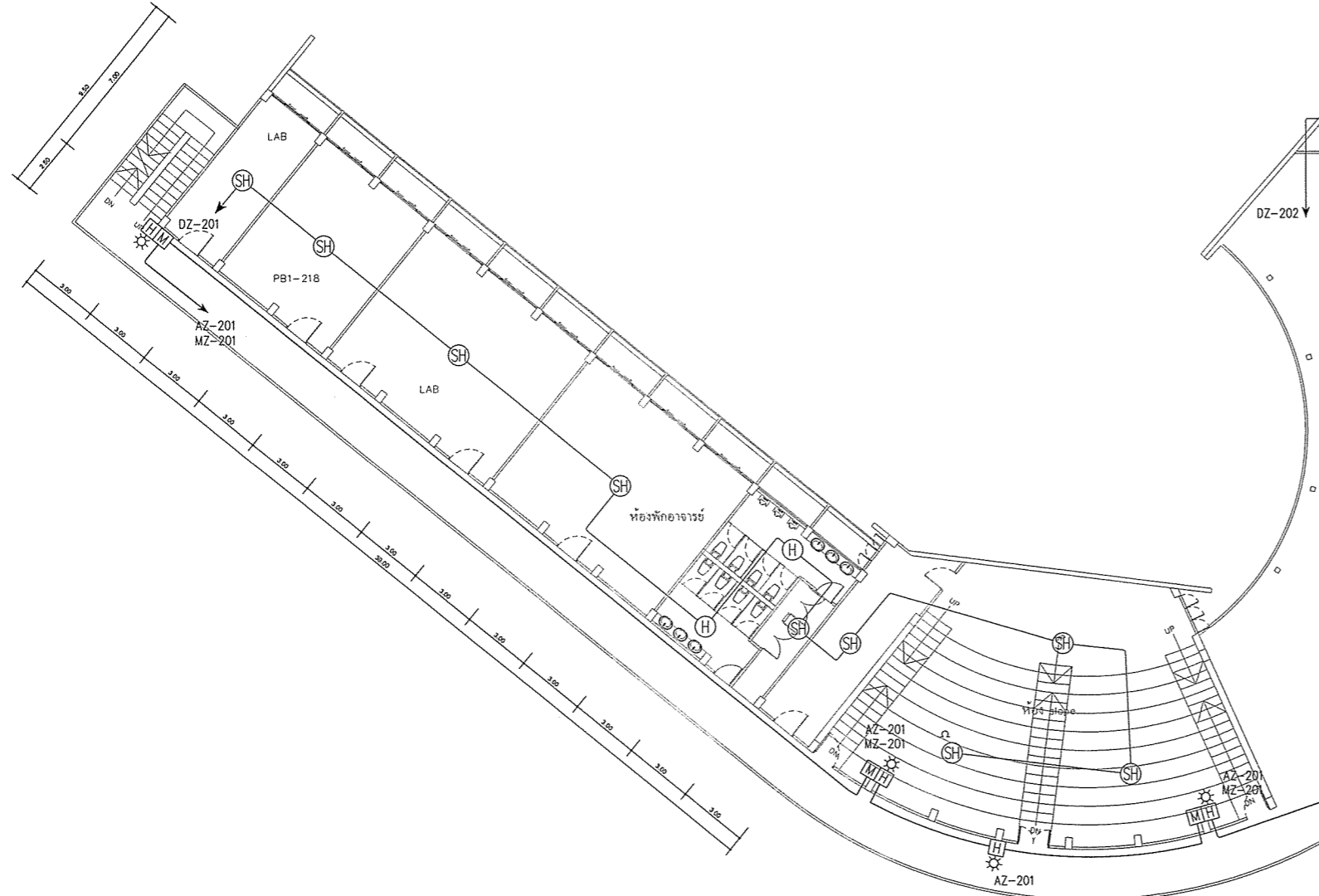

ตรวจแล้ว
นายชัชฎ์ กิจจำเริญ
หัวหน้างานออกแบบและก่อสร้าง

แปลนแสดงระบบ FIRE ALARM และไฟฟ้าแสงสว่างหน้าโถงลิฟท์ ชั้นที่ 2
มาตราส่วน 1 : 125



ศูนย์ออกแบบและให้คำปรึกษา
งานสถาปัตยกรรม
คณะสถาปัตยกรรมศาสตร์
มหาวิทยาลัยเชียงใหม่

โทร: (053)-942822, โทรสาร: (053)-942835

โครงการ	ปรับปรุงอาคารพิพิธภัณฑสถานแห่งชาติเชียงใหม่ (อาคารหลังที่ 2 ของคณะวิทยาศาสตร์)
เจ้าของ	คณะวิทยาศาสตร์ มหาวิทยาลัยเชียงใหม่
ที่ตั้ง	มหาวิทยาลัยเชียงใหม่ จังหวัดเชียงใหม่
สถาปนิกและทีมงานออกแบบ	กวีณ วลัยวิทยากร ส.ศ.บ. 2830
มีแผนภาพ	เกษมศดา แสงฟู ภ.บ.ม. 1656 (เกษมศดา)
วิศวกรโครงสร้าง	เสนาะ ปานิชย์ ฤทธิชัยนันท์ อย. 720
วิศวกรไฟฟ้า	เสนาะ ปานิชย์ ฤทธิชัยนันท์ อย. 18244
วิศวกรสุขาภิบาล	สุวิทย์ จันทร์สมยศ อย. 65754
วิศวกรเครื่องจักรกล	เสนาะ ปานิชย์ ฤทธิชัยนันท์ อย. 628
วิศวกรสถาปัตย์	สุวิทย์ จันทร์สมยศ อย. 6149
วิศวกรโยธา	สุวิทย์ จันทร์สมยศ อย. 73
วิศวกรเครื่องจักรกล	เสนาะ ปานิชย์ ฤทธิชัยนันท์ อย. 3619
วิศวกรเครื่องจักรกล	เสนาะ ปานิชย์ ฤทธิชัยนันท์ อย. 4056
วิศวกรโยธา	เสนาะ ปานิชย์ ฤทธิชัยนันท์ อย. 35147
ผู้สถาปนิก	วิฑูรย์ กัทธมน ภ.บ.ม. 257

แบบแสดง

ตั้งชื่อแบบ / 2563	
ครั้งที่	ครั้งที่	รายละเอียด
1	2563	สถาปัตย์ 1
2	2563	สถาปัตย์ 2

ประทับตรา

ตรวจ

เห็นชอบ

แบบที่ E-24

จำนวนแผ่นรวม 24

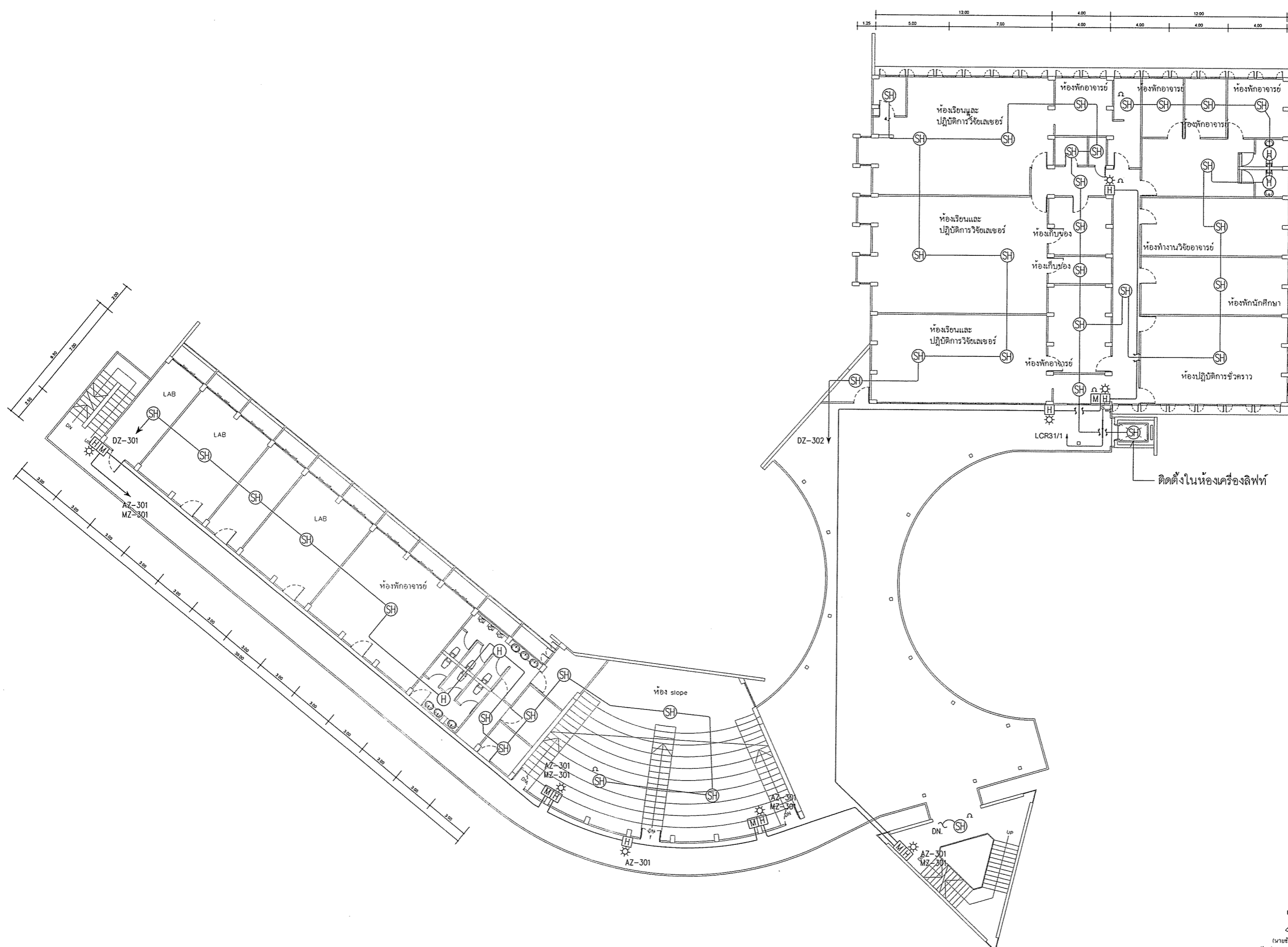

แปลนแสดงระบบ FIRE ALARM และไฟฟ้าแสงสว่างหน้าโถงลิฟท์ ชั้นที่ 3
มาตราส่วน 1 : 125

ตรวจแล้ว
(นายชโยภรณ์ กิ่งแสง)
หัวหน้างานออกแบบและก่อสร้าง



ศูนย์ออกแบบและให้คำปรึกษา
งานสถาปัตยกรรม
คณะสถาปัตยกรรมศาสตร์
มหาวิทยาลัยเชียงใหม่

โทร. (053)-942822, โทรสาร: (053)-942835

โครงการ ปรับปรุงอาคารพิพิธภัณฑสถานแห่งชาติเชียงใหม่ (อาคารเดิมตั้งแต่ชั้น 2 ของคณะวิทยาศาสตร์)

เจ้าของ คณะวิทยาศาสตร์ มหาวิทยาลัยเชียงใหม่

ที่ตั้ง มหาวิทยาลัยเชียงใหม่ จังหวัดเชียงใหม่

สถาปนิก และทีมงานออกแบบ บริษัท อวอร์ดส จำกัด โทร. 08-100-0000

มีนาคม 2561 โทร. 08-100-0000

วิศวกรโครงการ ผศ.ดร.ไพรัช ภูมิพิสัยนันท์ โทร. 720-18244
วิศวกรโครงสร้าง ดร.วิวัฒน์ ชาติชุกดา โทร. 18244
วิศวกรไฟฟ้า ดร.สุวิทย์ จันทร์แสนตอ โทร. 65754

วิศวกรไฟฟ้า เอนก มีทรัพย์ โทร. 828
สุวิทย์ จันทร์แสนตอ โทร. 6149

วิศวกรสุขาภิบาล สุวิทย์ จันทร์แสนตอ โทร. 73
สุวิทย์ จันทร์แสนตอ โทร. 3519

วิศวกรเครื่องกล ผศ.ดร.ไพรัช ภูมิพิสัยนันท์ โทร. 4056
สุวิทย์ จันทร์แสนตอ โทร. 35147

ภูมิสถาปนิก วิวัฒน์ ภูมิพิสัยนันท์ โทร. 257

แบบแสดง

ส่งมอบแบบ / 2563
ครั้งที่	ครั้งที่
1	ส่งมอบครั้งที่ 1
2	ส่งมอบครั้งที่ 2

ประวัติการ

ตรวจ

เห็นชอบ

วันที่ EE-1/1

จำนวนแผ่นรวม

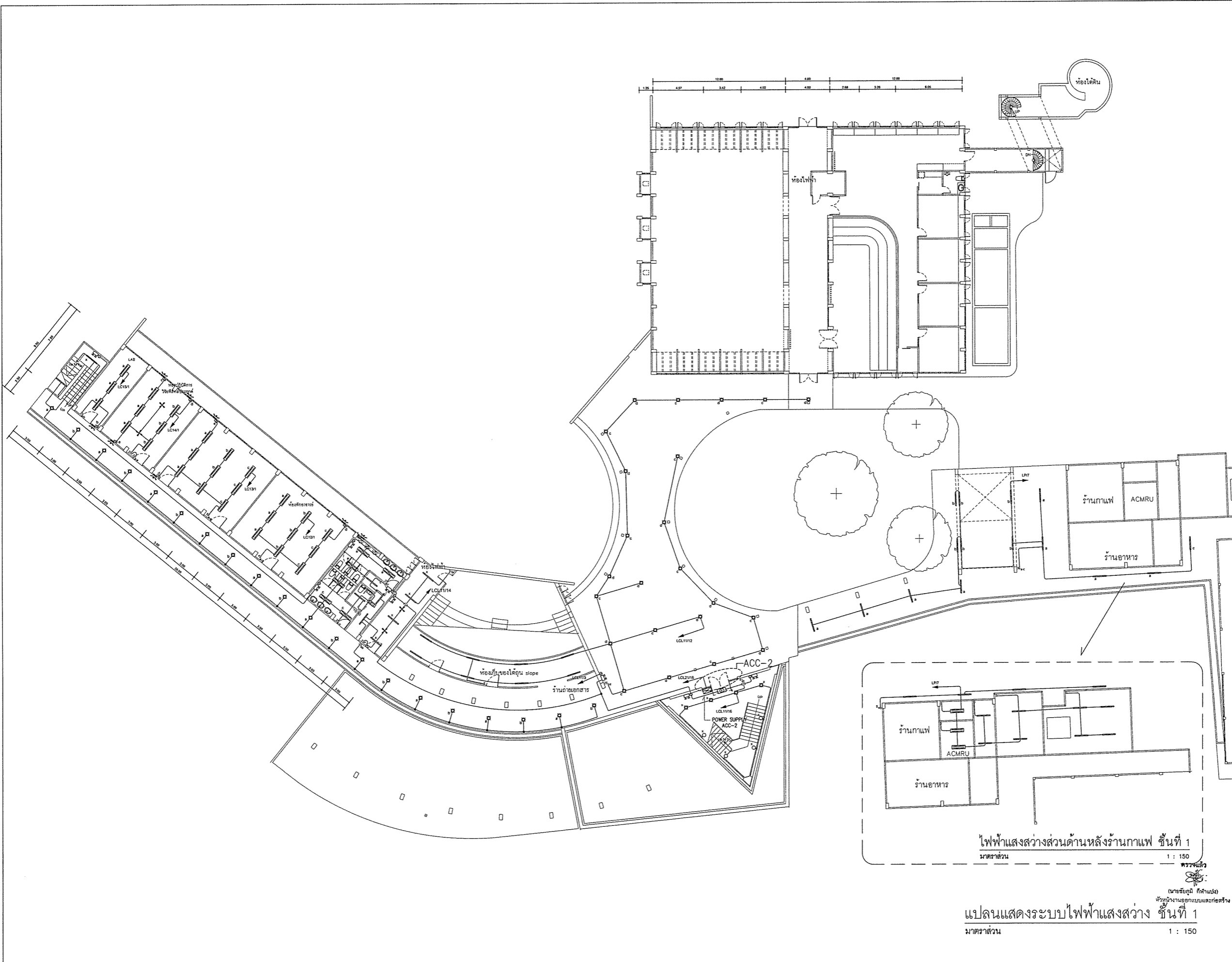



ศูนย์ออกแบบและให้คำปรึกษา
งานสถาปัตยกรรม
คณะสถาปัตยกรรมศาสตร์
มหาวิทยาลัยเชียงใหม่

โทร: (053)-942822, โทรสาร: (053)-942835

โครงการ	ปรับปรุงอาคารฟิสิกส์ 1 (อาคารหลังที่ 2 ของคณะวิทยาศาสตร์)
เจ้าของ	คณะวิทยาศาสตร์ มหาวิทยาลัยเชียงใหม่
ที่ตั้ง	มหาวิทยาลัยเชียงใหม่ จังหวัดเชียงใหม่
สถาปนิก และทีมงาน ออกแบบ	วิวัฒน์ วัฒนศิริการ ร.ท. 28330 <i>(Signature)</i>
มีนาคม 2563	เกษมสุดา แสงรุ่ง ร.ท. 16556 <i>(Signature)</i>
วิศวกร โครงสร้าง	ศ.ดร.ปราโมทย์ ฤทธิวิธานินทร์ ร.ท. 720 <i>(Signature)</i> ศ.ดร.วิวัฒน์ วัฒนศิริการ ร.ท. 18244 <i>(Signature)</i> วิวัฒน์ วัฒนศิริการ ร.ท. 85738 <i>(Signature)</i>
วิศวกร ไฟฟ้า	เอกภพ ภัททิพันธ์ ร.ท. 828 <i>(Signature)</i> สุธี สุวามโชคชัยกุล ร.ท. 6149 <i>(Signature)</i>
วิศวกร สุขาภิบาล	จ.วิมลดา สิริวัฒนศิริ ร.ท. 73 <i>(Signature)</i> เสกสรรค์ นันทะจันทร์ ร.ท. 3619 <i>(Signature)</i>
วิศวกร เครื่องกล	ศ.ดร.ศรอนันต์ คุณานนท์ ร.ท. 4056 <i>(Signature)</i> ณัฐพล ไชยแก้ว ร.ท. 35147 <i>(Signature)</i>
ภูมิสถาปนิก	วิวัฒน์ ภัททิพันธ์ ร.ท. 257 <i>(Signature)</i>

แบบแสดง	
ส่งมอบแบบ / 2563
รฟศ	รศศ
1 / 2563
2 / 2563

ประวัติแบบ	
ตรวจ	
เห็นชอบ	<i>(Signature)</i>
แผ่นที่	EE-1/2
จำนวนแผ่นรวม	3

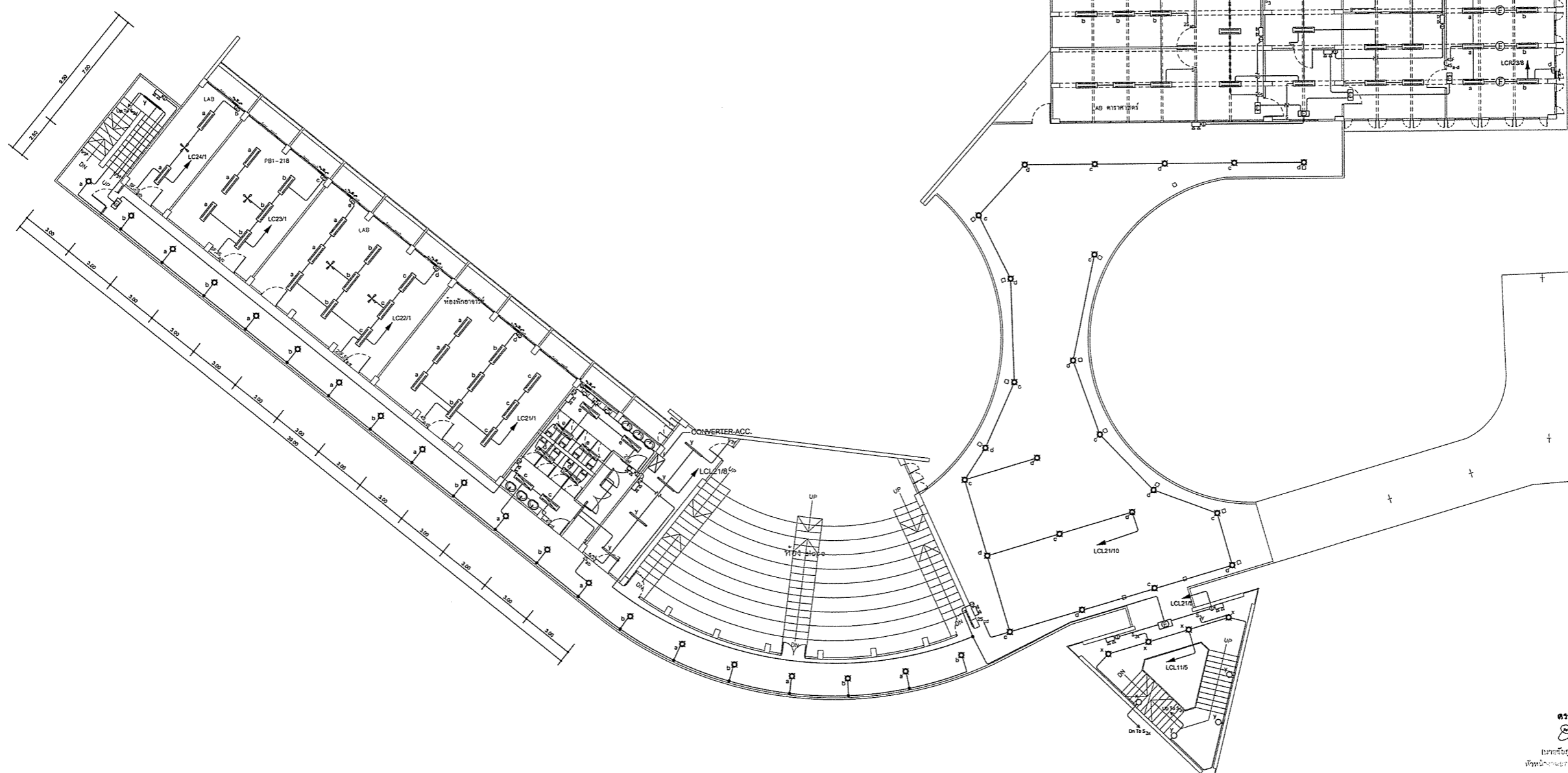
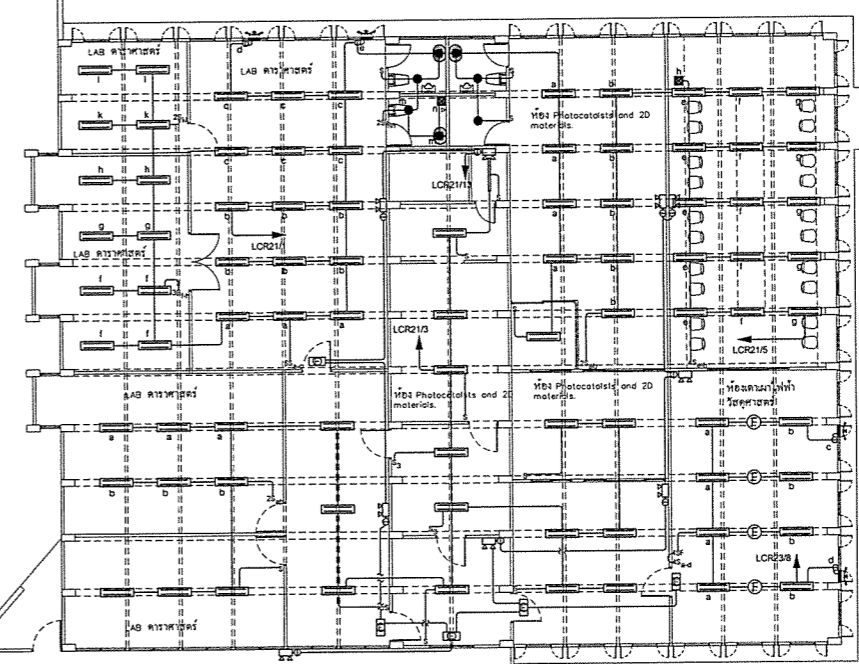
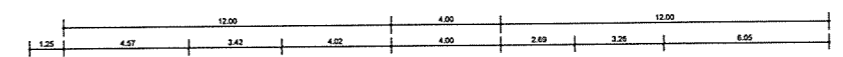

ตรวจแล้ว
(Signature)
นายวิวัฒน์ วัฒนศิริการ
ผู้อำนวยการศูนย์ออกแบบและก่อสร้าง

แปลนแสดงระบบไฟฟ้าแสงสว่าง ชั้นที่ 2
มาตราส่วน 1 : 125



ศูนย์ออกแบบและให้คำปรึกษา
งานสถาปัตยกรรม
คณะสถาปัตยกรรมศาสตร์
มหาวิทยาลัยเชียงใหม่

โทร: (053)-942822, โทรสาร: (053)-942835

โครงการ	ปรับปรุงอาคารฝึกหัด 1 (อาคารหลังที่ 2 ของคณะวิทยาศาสตร์)
เจ้าของ	คณะวิทยาศาสตร์ มหาวิทยาลัยเชียงใหม่
ที่ตั้ง	มหาวิทยาลัยเชียงใหม่ จังหวัดเชียงใหม่
สถาปนิก และทีมงาน ออกแบบ	วิวัฒน์ อดิชาติกร ศ-สถ 2530 <i>(Signature)</i>
มีนาคม	นายสุภา แสง ภ-สน 1656 <i>(Signature)</i>
วิศวกร โครงสร้าง	ศ.ดร.ไพโรจน์ ฤทธิวิธานนท์ ว.ศ. 720 <i>(Signature)</i> วิศวกรรม นามิศักดิ์ ภ.ศ. 18244 <i>(Signature)</i> วิวัฒน์ จันทร์แสนอด ภ.ศ. 65754 <i>(Signature)</i>
วิศวกร ไฟฟ้า	เอกภ ภัทโรฬห์ ศ.พ.ศ. 828 <i>(Signature)</i> สุวิ ต่วนโชคชัยกุล ศ.พ.ศ. 6149 <i>(Signature)</i>
วิศวกร สุขาภิบาล	จ.ศ.สกล ศิวงกูรศรี ว.ศ. 73 <i>(Signature)</i> เอกษนิษฐ์ นันทะนันท์ ภ.ศ. 3619 <i>(Signature)</i>
วิศวกร เครื่องกล	ศ.ดร.ศุภมาส คุณภาพ ศ.ศ. 4056 <i>(Signature)</i> ณัฐชา ไร่มณี ภ.ศ. 25147 <i>(Signature)</i>
ผู้สถาปนิก	วิวัฒน์ อดิชาติกร ภ-สถ 257 <i>(Signature)</i>

แบบแสดง	
รวม (ฉบับรวม) / 2563	
ร.ศ. 1	รวมฉบับที่ 1
ร.ศ. 2	รวมฉบับที่ 2
ประวัติอาคาร	
ตรวจ	
เห็นชอบ	<i>(Signature)</i>
แผ่นที่	EE-1/3
จำนวนแผ่นรวม	3

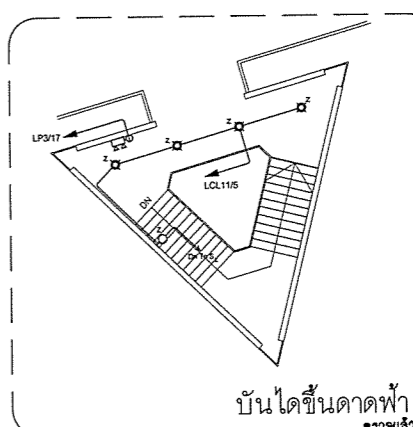
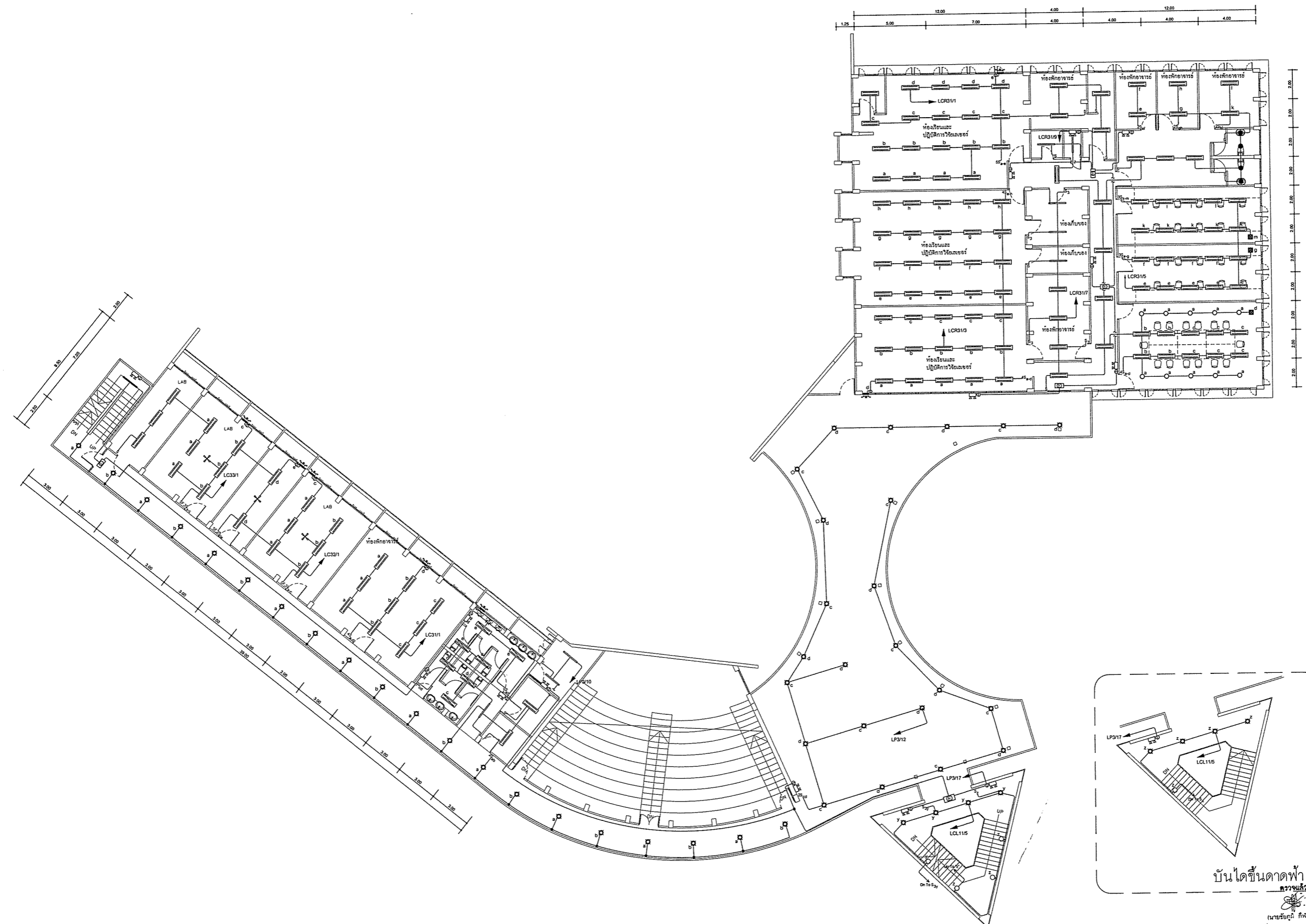

แปลนแสดงระบบไฟฟ้าแสงสว่าง ชั้นที่ 3
มาตราส่วน 1 : 125