

โครงการปรับปรุงอาคารฟิสิกส์ 1 (อาคารหลังที่ 2 ของคณะวิทยาศาสตร์)

คณะวิทยาศาสตร์
มหาวิทยาลัยเชียงใหม่
แบบวิศวกรรมโครงสร้าง



ศูนย์ออกแบบและให้คำปรึกษา
งานสถาปัตยกรรม
คณะสถาปัตยกรรมศาสตร์
มหาวิทยาลัยเชียงใหม่

การตรวจสอบรูปแบบรายการและประมาณราคา
เป็นการตรวจเชิงเสนอมหาวิทยาลัยอุบลราชธานีในเชิงนโยบาย
ดำเนินการบริหารให้ผลการก่อสร้างภายในมหาวิทยาลัยเท่านั้น

.../...../....



ศูนย์ออกแบบและให้คำปรึกษา
งานสถาปัตยกรรม
คณะสถาปัตยกรรมศาสตร์
มหาวิทยาลัยเชียงใหม่

โทร: (053)-942822 โทรสาร: (053)-942835

โครงการ: ปรับปรุงอาคารที่พัก 1
(อาคารชุดที่ 2
ชุดอาคาร 1 อาคาร)

เจ้าของ: คณะวิศวกรรม
มหาวิทยาลัยเชียงใหม่

ผู้คิด: มหาวิทยาลัยเชียงใหม่
จังหวัดเชียงใหม่

สถาปนิก
และเขียน
ออกแบบ: ตรีพร อัครวิทย์
สถา. 2829
ศ.บ. 1656

วิศวกร
โครงสร้าง: สมชาย อดิสรณ์
ศ.บ. 1656
เกรียงศักดิ์

วิศวกร
โยธา: สมชาย อดิสรณ์
ศ.บ. 730
สมชาย อดิสรณ์
ศ.บ. 18244
ศิริพร อัครวิทย์
ศ.บ. 63754
ศิริพร อัครวิทย์

วิศวกร
ไฟฟ้า: สมชาย อดิสรณ์
ศ.บ. 828
ศิริพร อัครวิทย์
ศ.บ. 6149

วิศวกร
สุขาภิบาล: สมชาย อดิสรณ์
ศ.บ. 73
สมชาย อดิสรณ์
ศ.บ. 3619

วิศวกร
เครื่องกล: สมชาย อดิสรณ์
ศ.บ. 4056
สมชาย อดิสรณ์
ศ.บ. 35147

ภูมิสถาปนิก: ตรีพร อัครวิทย์
ศ.บ. 247

แบบแสดง

แปลนพื้นที่ 3
แสดงโครงสร้างที่รับน้ำหนัก

แผ่นที่	วันที่	รายละเอียด
1	1/2563	ส่งมอบ
2	1/2563	ส่งมอบ

ประวัติการ

ตรวจ

แก้ไข

แผ่นที่ S1-02

จำนวนแผ่นรวม 38

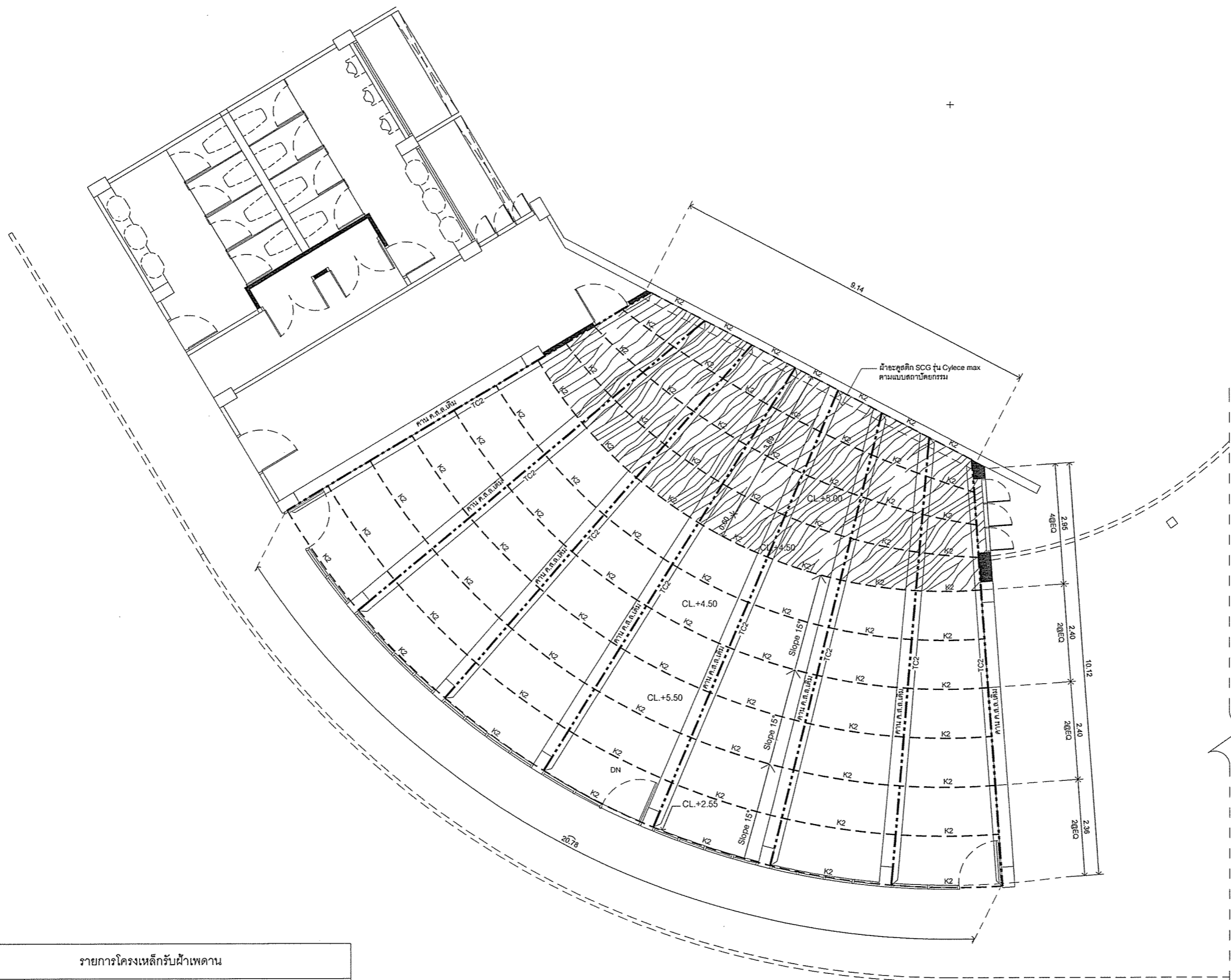

-----	- TC2 ทุบนับขยาย (แผ่นที่ S4-01)
-----	- K2 ใ้ -50x50x2.30mm.x3.34 kg./m.

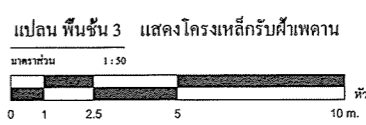

ตรวจ
(นายชัยภูมิ กิ่งคำแปง)
หัวหน้างานออกแบบและก่อสร้าง



ศูนย์ออกแบบและให้คำปรึกษา
งานสถาปัตยกรรม
คณะสถาปัตยกรรมศาสตร์
มหาวิทยาลัยเชียงใหม่

โทร: (053)-942822, โทรสาร: (053)-942835

โครงการ	ปรับปรุงอาคารพิพิธภัณฑสถานแห่งชาติเชียงใหม่ (อาคารหลังที่ 2 ของคณะวิทยาศาสตร์)
เจ้าของ	คณะวิทยาศาสตร์ มหาวิทยาลัยเชียงใหม่
ผู้ตั้ง	มหาวิทยาลัยเชียงใหม่ จังหวัดเชียงใหม่
สถาปนิกและทีมงานออกแบบ	ภวณัฐ วัฒนวิทย์ ส.ศก. 2830
มีนาคม	ภาพสถาปัตย์ ก-ชน 1656 (1/10/2557)
วิศวกรโครงสร้าง	สมเกียรติ วัฒนวิทย์ ว.ช. 720 ชวกรสิทธิ์ พานิชกุล ว.ช. 18244 อริสดี จันทวัฒน์ ว.ช. 65754 ศิวินันท์ สัจจพงษ์
วิศวกรไฟฟ้า	เอกภพ ภัทโรฬง ส.พ.ก. 828 สุวิทย์ วัฒนวิทย์ ส.พ.ก. 6149
วิศวกรสุขาภิบาล	สุวิทย์ วัฒนวิทย์ ว.ช. 73 เมธีชัย นันทะจันทร์ ว.ช. 3619
วิศวกรเครื่องกล	สุวิทย์ วัฒนวิทย์ ว.ช. 4056 ณัฐพล ไชยแก้ว ว.ช. 35147
ภูมิสถาปนิก	วิฑูรย์ กัทธรม ก-ว.ช. 257

แบบแสดง

แปลน WINTER SOLSTICE PLAZA ชั้นที่ 2-3 ใหม่

สิ่งก่อสร้าง / 2553
รหัส
1
2

ประวัติแบบ

ตรวจ

เห็นชอบ

แผ่นที่

จำนวนแผ่นรวม

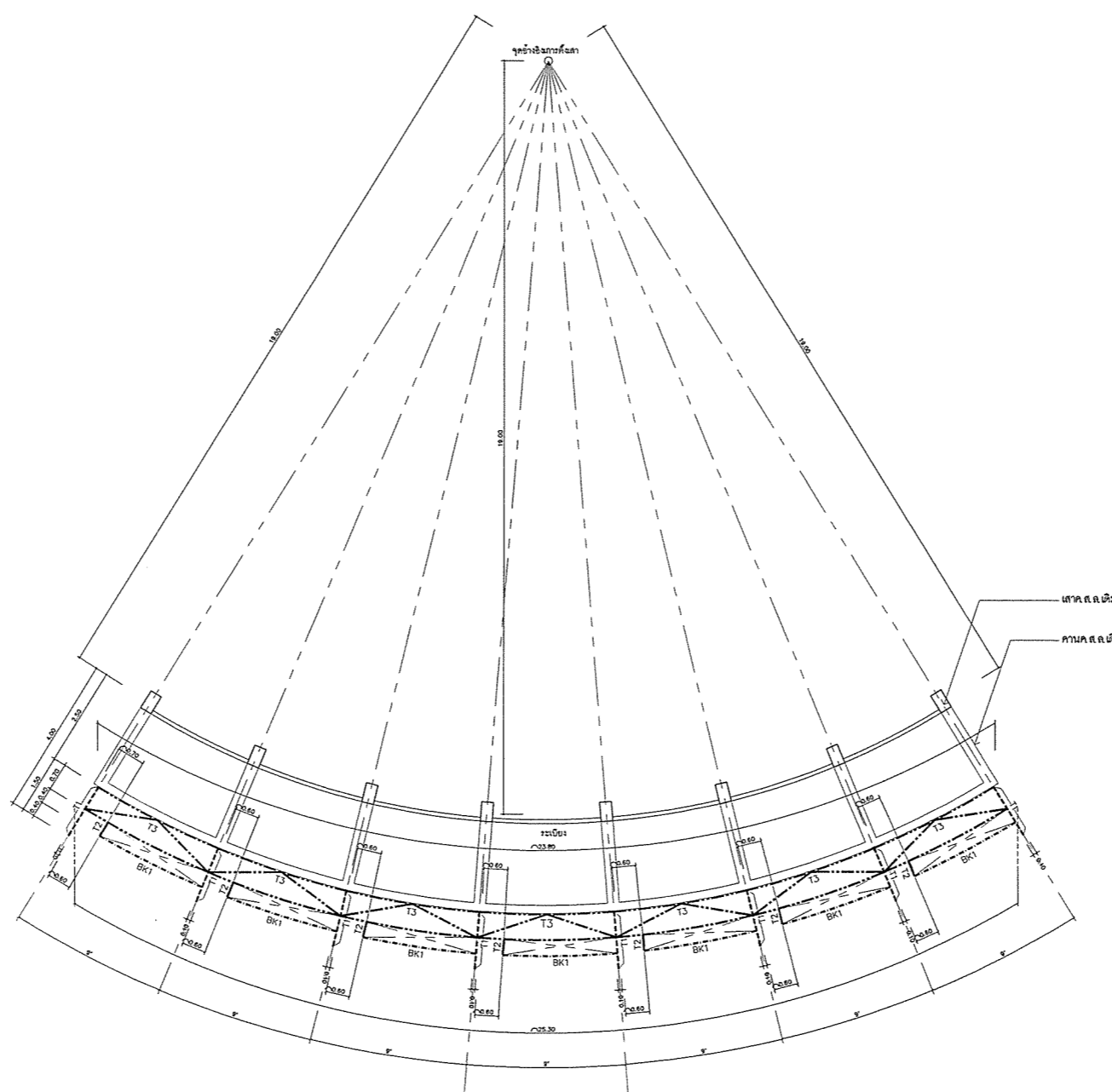

แปลน WINTER SOLSTICE PLAZA ชั้นที่ 2-3 ใหม่ 1:75

รายการโครงสร้างที่รับน้ำหนัก

- T1, T2, T3 ฐานขยาย (แผ่นที่ S4-04, 05)
- BK1 ฐานเหล็ก $\phi=50 \times 50 \times 2.30 \text{ mm} \times 3.34 \text{ kg./m.}$
- คานเหล็ก $\phi=50 \times 50 \times 2.30 \text{ mm} \times 3.34 \text{ kg./m.}$ (แนวนอน) ทุกกลางช่วงคาน BK1 (ฐานขยาย T3)

ตรวจแล้ว
(นายชัชฎาภรณ์ กิจคำปง)
หัวหน้างานออกแบบและก่อสร้าง



ศูนย์ออกแบบและให้คำปรึกษา
งานสถาปัตยกรรม
คณะสถาปัตยกรรมศาสตร์
มหาวิทยาลัยเชียงใหม่

โทร: (053)-942822, โทรสาร: (053)-942835

โครงการ	ปรับปรุงอาคารที่ 1 (อาคารชั้นที่ 2 ของคณะวิทยาศาสตร์)
เจ้าของ	คณะวิทยาศาสตร์ มหาวิทยาลัยเชียงใหม่
ที่ตั้ง	มหาวิทยาลัยเชียงใหม่ จังหวัดเชียงใหม่
สถาปนิก และทีมงาน ออกแบบ	กรวิทย์ วัฒนวิจิตร ร.ร. 2830 <i>กรวิทย์ วัฒนวิจิตร</i>
ผู้พัฒนา	เกษสุดา แสง ร.ร. 1656 <i>เกษสุดา แสง</i>
วิศวกร โครงสร้าง	หุสพร โปษะ อภิชัยภักดิ์ ร.ร. 720 <i>หุสพร โปษะ</i> อรรถสิทธิ์ พานิชกุล ร.ร. 18244 <i>อรรถสิทธิ์ พานิชกุล</i> ศิริวิทย์ อิมรภัตตกุล ร.ร. 65754 <i>ศิริวิทย์ อิมรภัตตกุล</i>
วิศวกร ไฟฟ้า	อนุช ภัทโรฬาร ร.ร. 828 <i>อนุช ภัทโรฬาร</i> ณัฐ อำนวยโชคกุล ร.ร. 6149 <i>ณัฐ อำนวยโชคกุล</i>
วิศวกร สุขาภิบาล	เจริญศักดิ์ อธิวงษ์ ร.ร. 73 <i>เจริญศักดิ์ อธิวงษ์</i> เสถียร นันต์จันทร์ ร.ร. 3619 <i>เสถียร นันต์จันทร์</i>
วิศวกร เครื่องกล	ศุภสร สมานา สมานาร ร.ร. 4056 <i>ศุภสร สมานา</i> นันทพล ไชยแก้ว ร.ร. 35147 <i>นันทพล ไชยแก้ว</i>
ผู้สถาปนิก	วิฑูรย์ กำพรหม ร.ร. 257 <i>วิฑูรย์ กำพรหม</i>

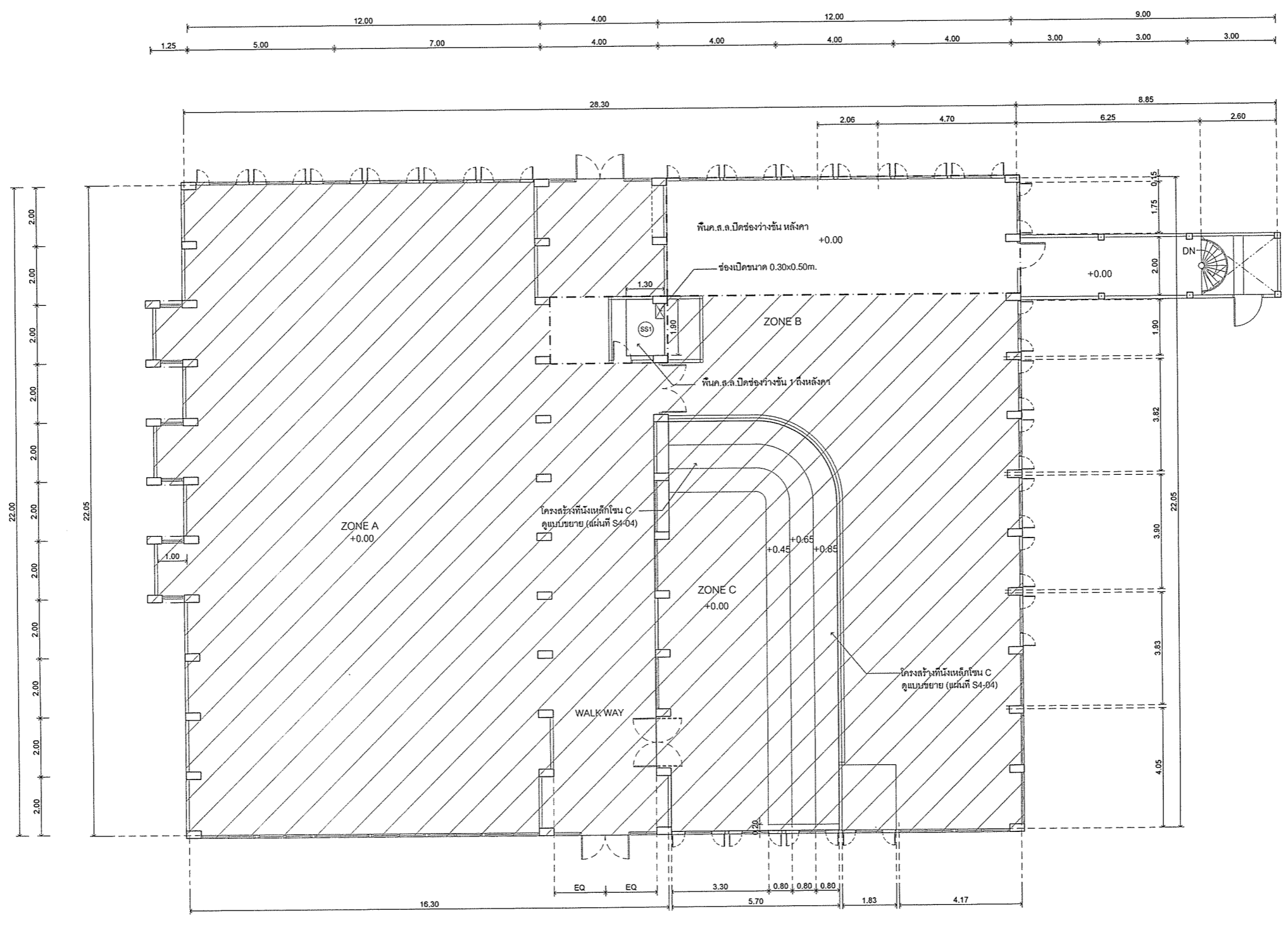

* ปรับปรุงระดับพื้นโครงสร้างด้วยเรซินขยายตัวของ URETEK *

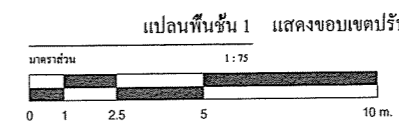

แปลนพื้นชั้น 1 แสดงขอบเขตปรับปรุงระดับพื้น โครงสร้าง
อรรถวิทย์
(นายอรรถวิทย์ อธิวงษ์)
ตำแหน่งงานสถาปนิกและช่างโครงสร้าง

แบบแปลน	แปลนพื้นชั้น 1 (Co-working space) แสดงขอบเขตปรับปรุงระดับพื้นโครงสร้าง
ชื่อแบบแปลน	1/2563
รหัส	รหัส
1	2563
2	2563
ผู้จัดทำ	
ตรวจสอบ	<i>วิฑูรย์</i>
แผ่นที่	S2-01
จำนวนแผ่นรวม	38

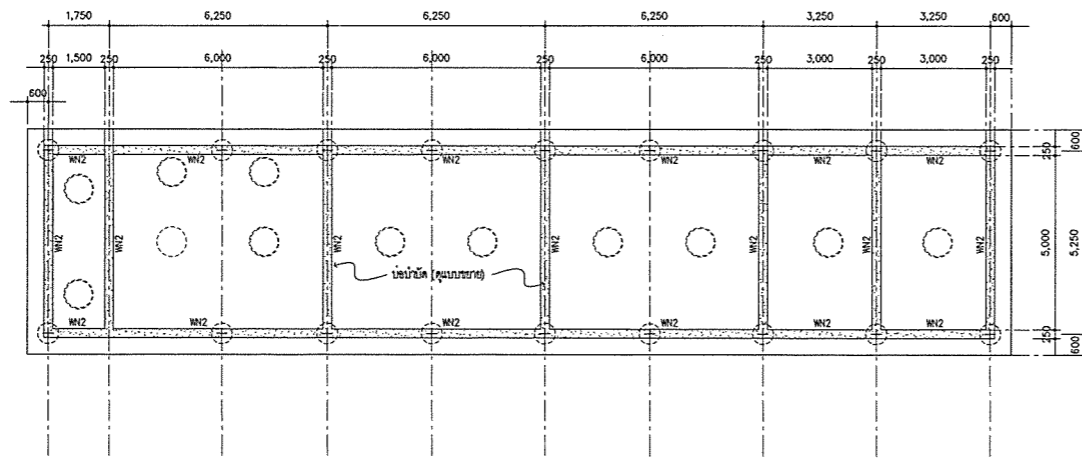

หมายเหตุ
 - ความเป็นจริงแสดงขนาดจริง 40.50m จำนวน 20 ต้น
 - ปริมาณคอนกรีตใช้ไม่น้อยกว่า 50 ตัน/ต้น (FS=2.5)

แปลน ฐานรากเสาเข็มตอม่อ
 มาตรฐาน 1 : 100
 บ่อน้ำบาดาล

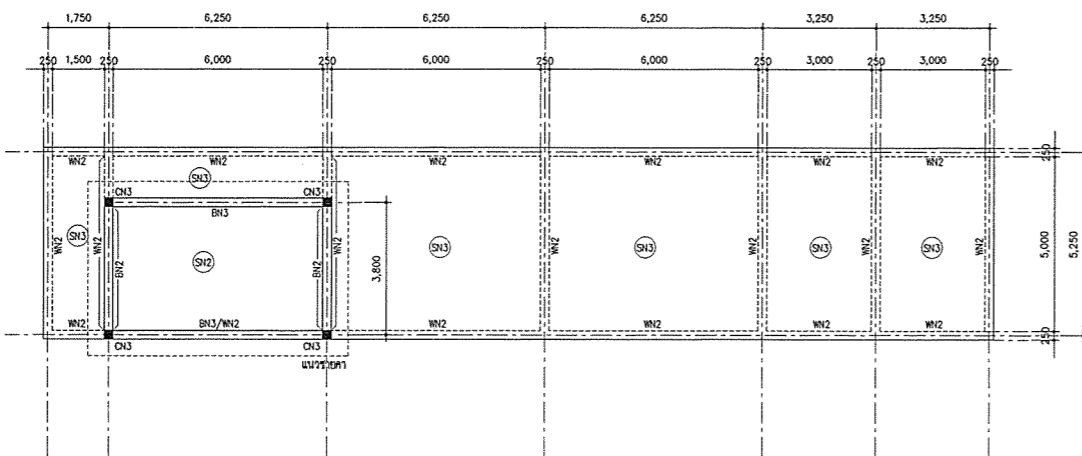

แปลน คานพื้น
 มาตรฐาน 1 : 100

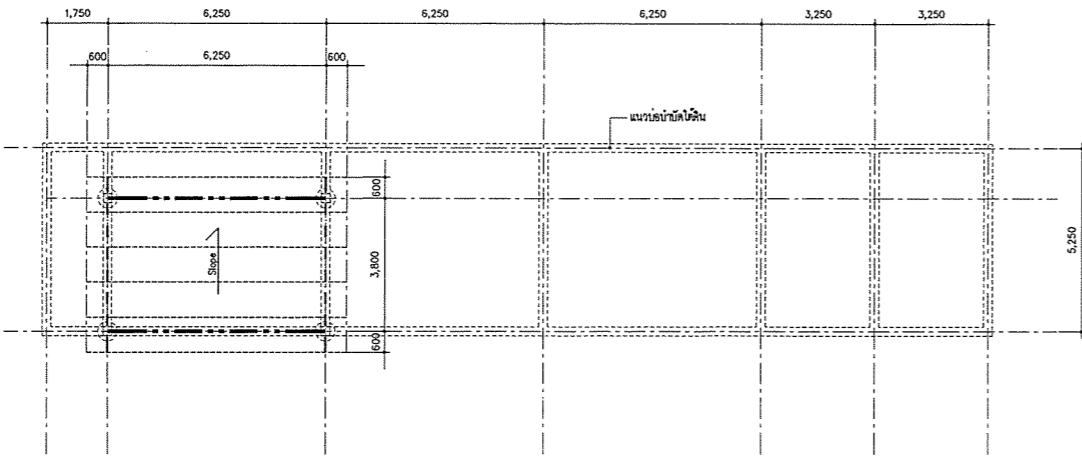

รายการโครงสร้างหลังคาหลังตอม่อ
 - เส้นทึบ ϕ - 150x100x4.5mm x 21.17 kg/m.
 - เส้นประ ϕ - 150x100x4.5mm x 21.17 kg/m.
 - เส้นประ C - 150x50x20x3.2mm x 6.76 kg/m @ 1.00m.
 - แสดงตำแหน่งที่ใส่สายเคเบิลเอ็นซี

แปลน โครงสร้างหลังคา
 มาตรฐาน 1 : 100



ศูนย์ออกแบบและให้คำปรึกษา
 งานสถาปัตยกรรม
 คณะสถาปัตยกรรมศาสตร์
 มหาวิทยาลัยเชียงใหม่
 โทร: (053)-942822, โทรสาร: (053)-942835

โครงการ	ปรับปรุงอาคารที่พักที่ 1 (อาคาร 2 ชั้น และวิทยาลัยการฯ)
เจ้าของ	คณะวิทยาศาสตร์ มหาวิทยาลัยเชียงใหม่
ที่ตั้ง	มหาวิทยาลัยเชียงใหม่ จังหวัดเชียงใหม่
สถาปนิกและทีมงานออกแบบ	สุวิมล ห่อหุ้มอักษร ส.ศก 2830
มีนาคม	นางสุดา หลงษ์ ก.มท 1656 เกตุรัตน์
วิศวกรโครงสร้าง	นางปราโมทย์ อธิชัยรัตนพันธ์ พ.ว. 720 นางสาวทิพย์ พงษ์ชุก ก.ช. 18244 นายวิวัฒน์ ชื่นชมแบบ ก.ช. 65754 นายสุวิทย์ สันตพงศ์
วิศวกรไฟฟ้า	นายอภิสิทธิ์ ภิโรจน์ ส.ศก 828 นายสุวิทย์ ภิโรจน์ ส.ศก 6149
วิศวกรสุขาภิบาล	นายวิมล ศรีธรรมะ พ.ท. 73 นายสุวิทย์ ชื่นชมแบบ ก.ช. 65754
วิศวกรเครื่องกล	นายสุวิทย์ ภิโรจน์ ส.ศก 828 นายสุวิทย์ ภิโรจน์ ส.ศก 6149
ผู้ติดตาม	นายวิวัฒน์ ชื่นชมแบบ ก.ช. 65754

แบบแสดง

ผัง โครงสร้างบ่อน้ำบาดาล

ผู้จัดทำแบบ	/ 2563	
วันที่	วันที่	รายการ
1	1/2563	ส่งแบบให้
2	1/2563	ส่งแบบให้

ประวัติงาน

ตรวจ

เห็นชอบ

วันที่

จำนวนแผ่นรวม

ตรวจแล้ว
 (นายชัยวุฒิ กิจาแปง)
 หัวหน้างานออกแบบและก่อสร้าง

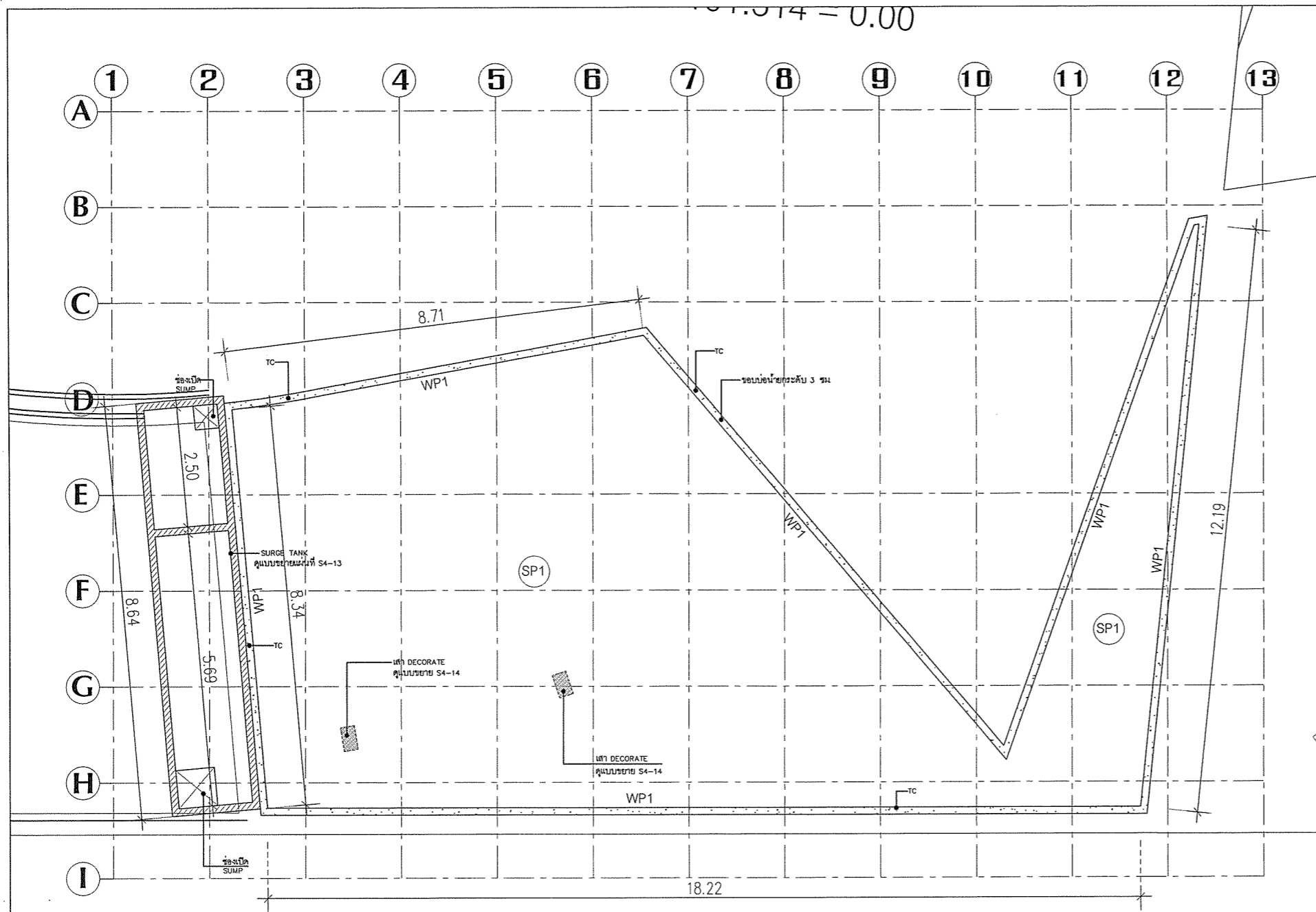

แปลน พื้น,ผนังสระประดับและ SURGE TANK
มาตราส่วน 1 : 50

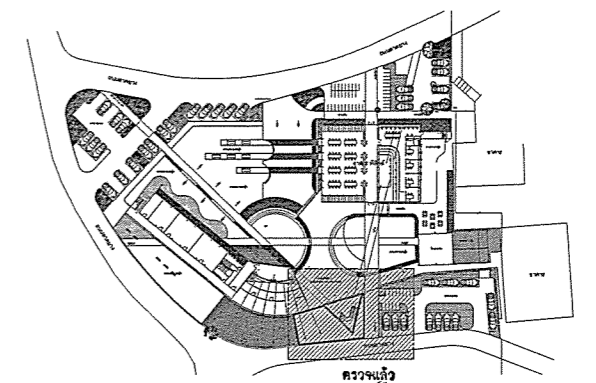

ตรวจแล้ว
(นายชัชวาลย์ กิจจำนงค์)
หัวหน้างานออกแบบและก่อสร้าง



ศูนย์ออกแบบและให้คำปรึกษา
งานสถาปัตยกรรม
คณะสถาปัตยกรรมศาสตร์
มหาวิทยาลัยเชียงใหม่

โทร: (053)-942822, โทรสาร: (053)-942835

โครงการ	ปรับปรุงอาคารพิพิธภัณฑสถานแห่งชาติเชียงใหม่ (อาคารหลังที่ 2 ของคณะวิทยาศาสตร์)
เจ้าของ	คณะวิทยาศาสตร์ มหาวิทยาลัยเชียงใหม่
ที่ตั้ง	มหาวิทยาลัยเชียงใหม่ จังหวัดเชียงใหม่
สถาปนิกและทีมงานออกแบบ	ภิญญ์ วัฒนชัยกุล ส.พ. 2830 (ผู้ควบคุม)
มีนาคม	เกษรา แสงทิพย์ ส.พ. 1656 (ผู้ควบคุม)
วิศวกรโครงสร้าง	พงศกร วัฒนศิริวัฒน์ ส.พ. 720 (ผู้ควบคุม) / ศุภกิจ พานิชกุล ส.พ. 18244 / วิวัฒน์ จันทร์สมวงศ์ ส.พ. 65754 (ผู้ควบคุม)
วิศวกรไฟฟ้า	เชนท ภัทโรจน์ ส.พ. 828 / สุธี ธรรมโชติชัยกุล ส.พ. 6149
วิศวกรสุขาภิบาล	จรัสพร ตรีบางทูลดี ส.พ. 73 / เสฏฐ์ธิดา นันตะจันทร์ ส.พ. 3619
วิศวกรเครื่องกล	ยศธร วัฒนาวา คุณานนท์ ส.พ. 4056 / ณัฐพล ไชยแก้ว ส.พ. 35147
ภูมิสถาปนิก	วิฑูรณ์ กัทธมน ส.พ. 257

แบบแสดง	แปลน พื้น,ผนังสระประดับและ SURGE TANK
ตั้งออกแบบ / 2563
รฟ	รฟ
1 / 2563
2 / 2563
ประวัติ	
ตรวจ	
เห็นชอบ	รฟ
แผนที่	S3-01
จำนวนแผ่นรวม	38



ศูนย์ออกแบบและให้คำปรึกษา
งานสถาปัตยกรรม
คณะสถาปัตยกรรมศาสตร์
มหาวิทยาลัยเชียงใหม่

โทร: (053)-42822, โทรสาร: (053)-942835

โครงการ	ปรับปรุงอาคารที่ 1 (อาคารที่ 2 ของคณะวิทยาศาสตร์)
เจ้าของ	คณะวิทยาศาสตร์ มหาวิทยาลัยเชียงใหม่
ที่ตั้ง	มหาวิทยาลัยเชียงใหม่ จังหวัดเชียงใหม่
สถาปนิก และทีมงาน ออกแบบ	วิบูลย์ วัฒนาภิรักษ์ ร.ศ. 2830 <i>(Signature)</i>
มีนาคม 2563	นายสุภา แสงฟู ร.ศ. 1656 <i>(Signature)</i>
วิศวกร โครงสร้าง	สงกรานต์ ฤทธิพิลาสินทร์ ว.ย. 720 <i>(Signature)</i> ดวงกมล ชาติชุก ร.ย. 18244 วิบูลย์ วัฒนทรัพย์ ร.ย. 65754 <i>(Signature)</i>
วิศวกร ไฟฟ้า	เจนก มีทิพรณ์ ร.ย. 828 <i>(Signature)</i> สุวิทย์ วัฒนทรัพย์ ร.ย. 6149 <i>(Signature)</i>
วิศวกร สุขาภิบาล	สุวิทย์ วัฒนทรัพย์ ร.ย. 73 <i>(Signature)</i> เสกสรรค์ นันตะวัฒนทรัพย์ ร.ย. 3619 <i>(Signature)</i>
วิศวกร เครื่องกล	เสกสรรค์ นันตะวัฒนทรัพย์ ร.ย. 4056 <i>(Signature)</i> สุวิทย์ วัฒนทรัพย์ ร.ย. 35147 <i>(Signature)</i>
ผู้ควบคุม การก่อสร้าง	วิบูลย์ วัฒนาภิรักษ์ ร.ศ. 257 <i>(Signature)</i>

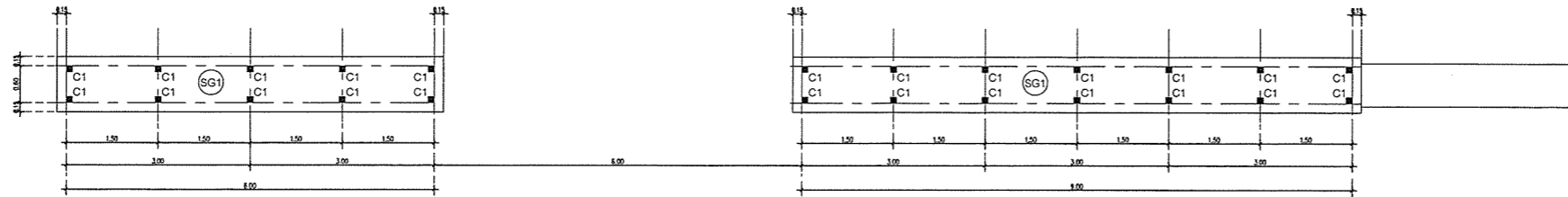

แปลน ฐานรากเสา ที่นั่ง 02 คอร์ตนั่งเล่น
มาตราส่วน 1 : 50

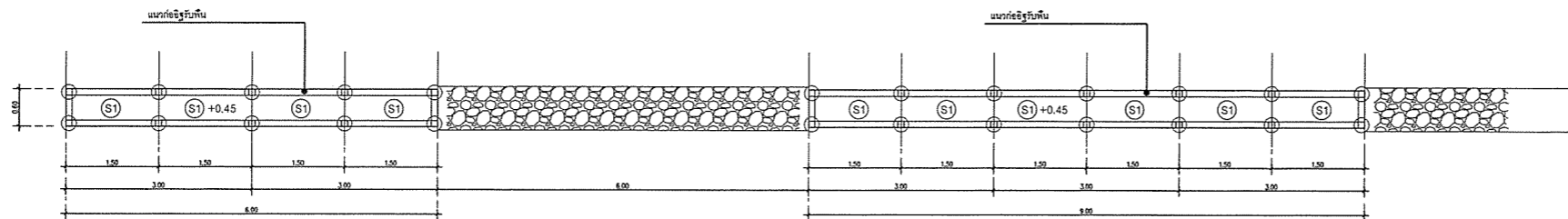

แปลน เสา พื้น ที่นั่ง 02 คอร์ตนั่งเล่น
มาตราส่วน 1 : 50

แสดงตำแหน่งที่วางของรับอุ้มน้ำได้

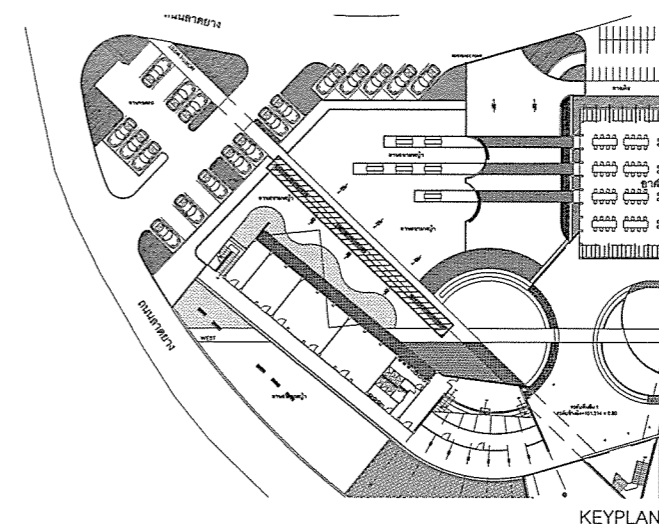

ตรวจแล้ว
(นายชัยวุฒิ กิจจำเริญ)
หัวหน้างานออกแบบและก่อสร้าง

แบบแปลน

แปลน ฐานรากเสา ที่นั่ง 02 คอร์ตนั่งเล่น
แปลน เสา พื้น ที่นั่ง 02 คอร์ตนั่งเล่น

ชื่อแบบแปลน	/ 2563	
วันที่	วันที่	วันที่
1	2563	ค.ย. 2563
2	2563	ค.ย. 2563

ประวัติแบบ

ตรวจ

เห็นชอบ

วันที่

จำนวนแผ่นรวม



ศูนย์ออกแบบและให้คำปรึกษา
งานสถาปัตยกรรม
คณะสถาปัตยกรรมศาสตร์
มหาวิทยาลัยเชียงใหม่

โทร: (053) 942822, โทรสาร: (053) 942835

โครงการ	ปรับปรุงอาคารศึกษา 1 (ซอยตึกที่ 2 ของคณะวิทยาศาสตร์)
เจ้าของ	คณะวิทยาศาสตร์ มหาวิทยาลัยเชียงใหม่
ที่ตั้ง	มหาวิทยาลัยเชียงใหม่ จังหวัดเชียงใหม่
สถาปนิก และทีมงาน ออกแบบ	ภพ อนุชิตกุล ร.ศ.ด. 2830 Pukda Studio
มีถนนทาง	เขตสุเทพ เชียงใหม่ ร.ศ.ด. 1656 เกษศิริ ๓๐
วิศวกร โครงสร้าง	สมชาย อนุชิตกุล ว.ศ. 720 ชวรงค์ พาณิชกุล ร.ศ. 18244 จิวิศร์ จันทร์แสนตอ ร.ศ. 65754 ศิโรตม์ สัจจะณรงค์
วิศวกร ไฟฟ้า	เจน กัทโรจน์ ร.ศ. 828 สุวิทย์ อนุชิตกุล ร.ศ. 6149
วิศวกร สุขาภิบาล	จรัสพล สิริวงษ์ ว.ศ. 73 เสกสรรค์ มั่นคง ร.ศ. 3619
วิศวกร เครื่องกล	สมยศ อนุชิตกุล ร.ศ. 4056 ณัฐพล ไชยแก้ว ร.ศ. 35147
บุคลากร สถาปนิก	วิฑูริย์ กัญจน ร.ศ.ด. 257

แปลนแสดง
แปลน ฐานรากเสา ที่นั่ง 03 คอร์ดินิ่งเดิม

ชั้น	รูป	รายละเอียด
1	รูป	ส่วนที่ 1
2	รูป	ส่วนที่ 2

ประวัติการศึกษา

ตรวจ

เห็นชอบ

วันที่

จำนวนแผ่นรวม

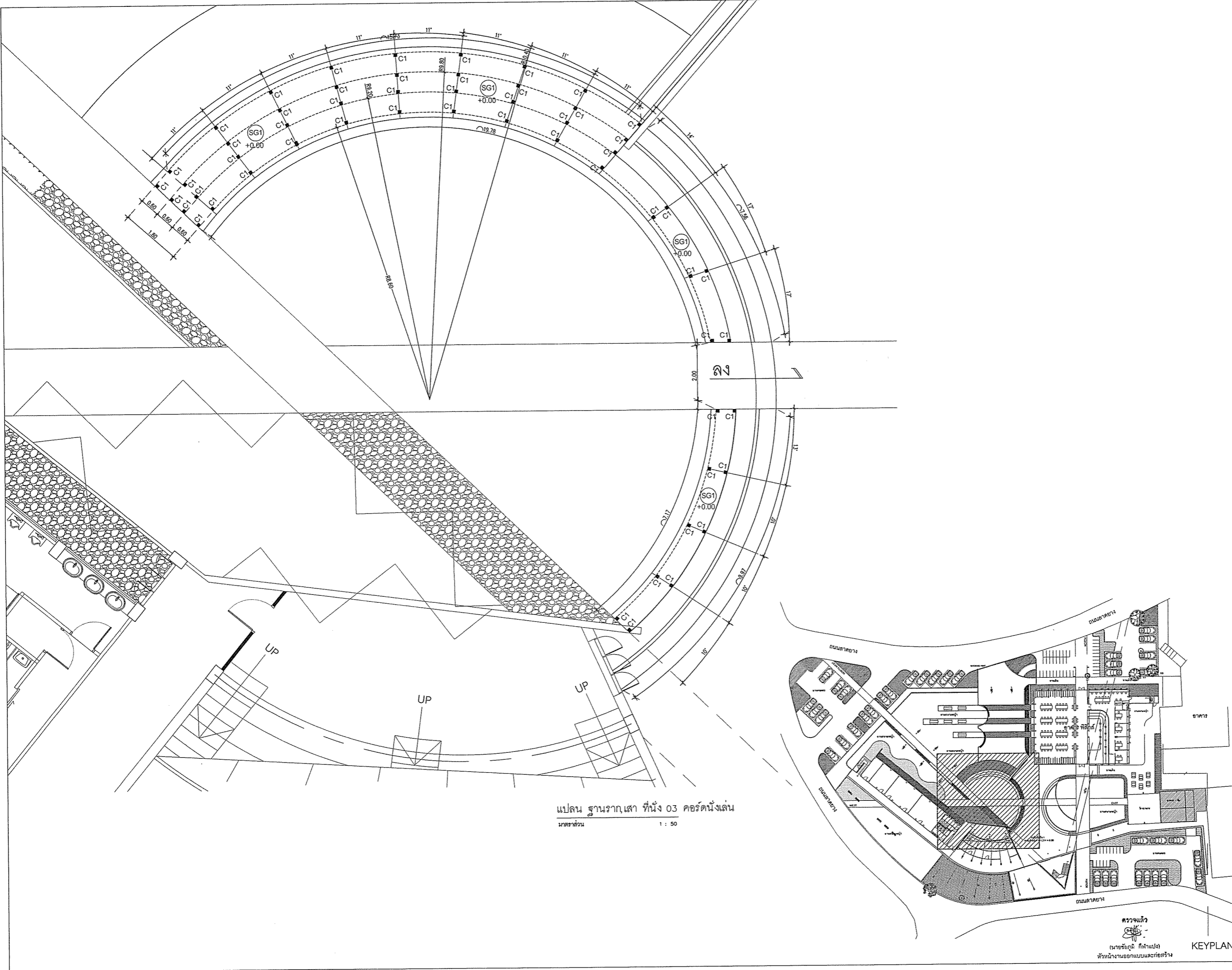

แปลน ฐานรากเสา ที่นั่ง 03 คอร์ดินิ่งเดิม
ขนาดส่วน 1 : 50

ตรวจแล้ว
(นายชัชวาลย์ กิจคำแปง)
หัวหน้างานออกแบบและก่อสร้าง

KEYPLAN



ศูนย์ออกแบบและให้คำปรึกษา
งานสถาปัตยกรรม
คณะสถาปัตยกรรมศาสตร์
มหาวิทยาลัยเชียงใหม่

โทร: (053) 942822 โทรสาร: (053) 942835

โครงการ: **ปรับปรุงอาคารที่พัก 1
(อาคารหลังที่ 2
ของคณะวิทยาศาสตร์)**

เจ้าของ: **คณะวิทยาศาสตร์
มหาวิทยาลัยเชียงใหม่**

ที่ตั้ง: **มหาวิทยาลัยเชียงใหม่
จังหวัดเชียงใหม่**

สถาปนิก
และทีมงาน
ออกแบบ: **วัน อรุณิกานต์
ศ. - ศบ. 2530
[Signature]**

มีแผนภาพ: **บาทสุดท้าย และที่
ก-สถ. 1656 (16/05/07)**

วิศวกร
โครงสร้าง: **ศ.ดร.ไพโรจน์ อรุณิกานต์
ว.ศ. 720 [Signature]**

**ทรงสิทธิ์ พานิชกุล
ว.ศ. 18244 [Signature]**

**วิวัฒน์ จันทร์สมวงศ์
ว.ศ. 65794
[Signature]**

วิศวกร
ไฟฟ้า: **เชนท กัทโรจน์
ว.ศ. 828 [Signature]**

**สุวิทย์ อารัมไพจิตรกุล
ว.ศ. 6149 [Signature]**

วิศวกร
สุขาภิบาล: **จรัสพร ศิริงามภรณ์
ว.ศ. 73 [Signature]**

**เสกสรรค์ มั่นธนะสินทร์
ว.ศ. 3619 [Signature]**

วิศวกร
เครื่องกล: **ยศ.ดร.ศรณัฐ คุณานนท์
ว.ศ. 4056 [Signature]**

**ณัฐพล ไชยแก้ว
ว.ศ. 35147 [Signature]**

ผู้ดูแล
การพิมพ์: **วิศุทธิ์ กัทธาม
ว.ศ. 257 [Signature]**

แบบแปลน
แปลน ต.ก.บ. 03 ครึ่งหนึ่งชั้น

ตั้งอยู่บนแบบ / 2563

ครั้งที่	วันที่	รายละเอียด
1	2563	ตีพิมพ์ครั้งที่ 1
2	2563	ตีพิมพ์ครั้งที่ 2

ประเภทโครงการ

ตรวจ

เห็นชอบ **[Signature]**

แผ่นที่ S3-06

จำนวนแผ่นรวม 38

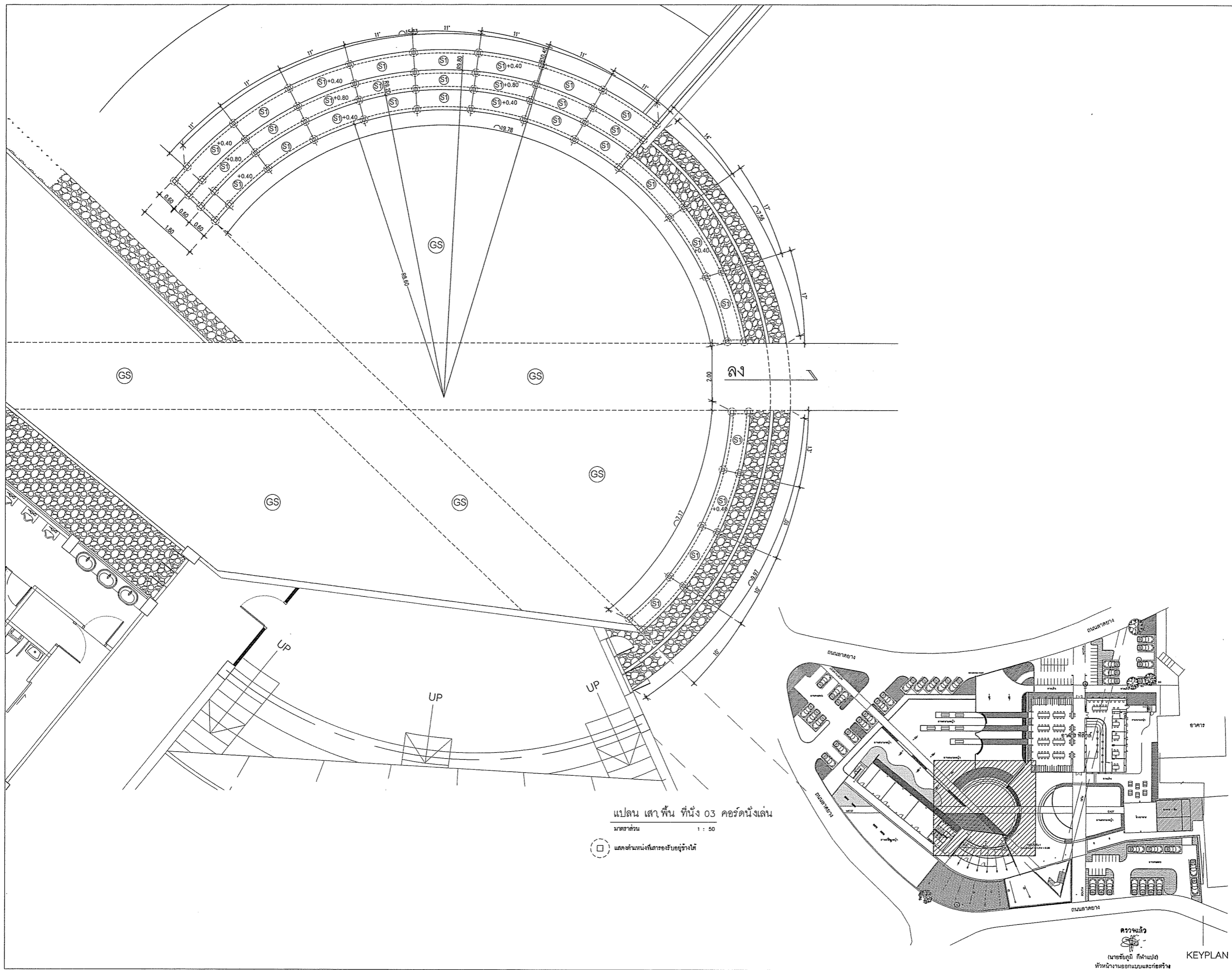

แปลน เสา พื้น ชั้น 03 ครึ่งหนึ่งชั้น
ขนาดส่วน 1 : 50

แสดงตำแหน่งที่เสาของรับอยู่ข้างใต้

ตรวจแล้ว
(นายชัยวุฒิ กิจาแบ่ง)
หัวหน้างานออกแบบและก่อสร้าง
KEYPLAN

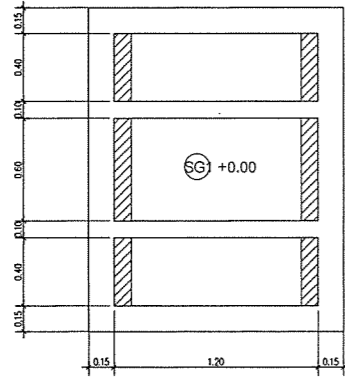

แปลน ฐานราก, เสา
SCALE 1:20
ชุดนั่งเล่นสนาม 01

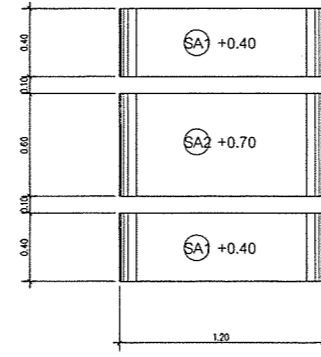

แปลน เสา, พื้น
SCALE 1:20
ชุดนั่งเล่นสนาม 01

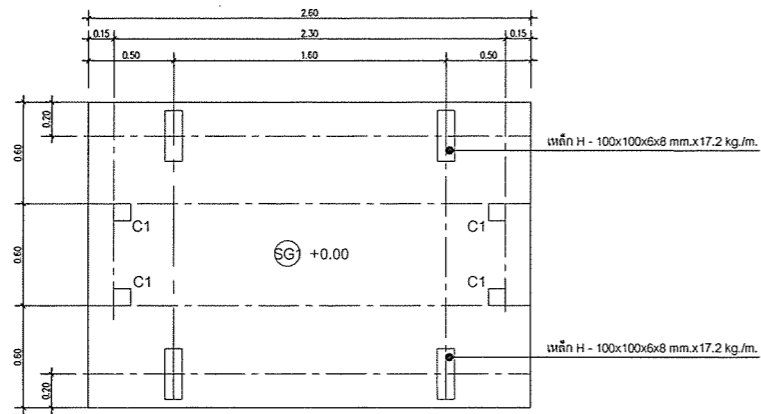

แปลน ฐานราก, เสา
SCALE 1:20
ชุดนั่งเล่นสนาม 02

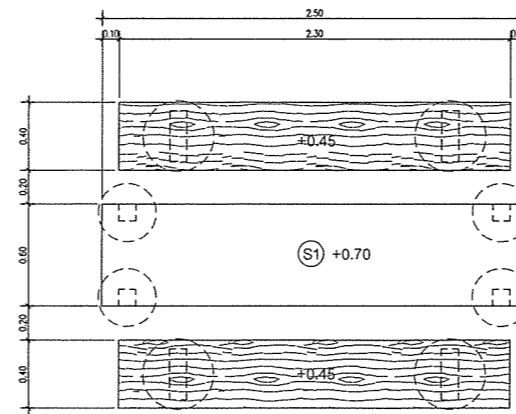

แปลน พื้น ชุดนั่งเล่นสนาม 02
SCALE 1:20
□ แสดงตำแหน่งมีเสาเข็มอยู่ข้างใต้



ตรวจแล้ว
(นายชัยภูมิ กิจาแปง)
หัวหน้างานออกแบบและก่อสร้าง



ศูนย์ออกแบบและให้คำปรึกษา
งานสถาปัตยกรรม
คณะสถาปัตยกรรมศาสตร์
มหาวิทยาลัยเชียงใหม่
โทร: (053)-942822, โทรสาร: (053)-942835

โครงการ	ปรับปรุงอาคารที่พัก 1 (อาคารหลังที่ 2 ของคณะวิศวกรรมศาสตร์)
เจ้าของ	คณะวิศวกรรมศาสตร์ มหาวิทยาลัยเชียงใหม่
ที่ตั้ง	มหาวิทยาลัยเชียงใหม่ จังหวัดเชียงใหม่
สถาปนิก และเขียนแบบ	ภพิน วัฒนวิทย์กุล ร.ศ.ช. 2830 (053-222311)
มีนาคม	นายสุธา แสงฟู ร.ศ.ช. 1656 (053-222311)
วิศวกร โครงสร้าง	นายปราโมทย์ ชูณิสีตานันท์ ร.ศ.ช. 720 (053-222311) นายพรชัย พานิชกุล ร.ศ.ช. 18244 (053-222311) นายวิชาญ สันตสุข ร.ศ.ช. 65754 (053-222311)
วิศวกร ไฟฟ้า	นายสมศักดิ์ วัฒนวิทย์กุล ร.ศ.ช. 828 (053-222311) นายสุวิทย์ วัฒนวิทย์กุล ร.ศ.ช. 6149 (053-222311)
วิศวกร สุขาภิบาล	นายสุวิทย์ วัฒนวิทย์กุล ร.ศ.ช. 73 (053-222311) นายสุวิทย์ วัฒนวิทย์กุล ร.ศ.ช. 3619 (053-222311)
วิศวกร เครื่องกล	นายสุวิทย์ วัฒนวิทย์กุล ร.ศ.ช. 4056 (053-222311) นายสุวิทย์ วัฒนวิทย์กุล ร.ศ.ช. 35147 (053-222311)
ภูมิสถาปนิก	นายสุวิทย์ วัฒนวิทย์กุล ร.ศ.ช. 257 (053-222311)

แบบแปลน	แปลน ฐานราก, เสา, พื้น ชุดนั่งเล่นสนาม 01, 02	
ตั้งออกแบบ / 2563	
ร.ศ.ช.	ร.ศ.ช.	นายสมศักดิ์
1 / 2563	นายสมศักดิ์ 1
2 / 2563	นายสมศักดิ์ 2
ประเภท		
ชื่อ		
เห็นชอบ	ภพิน	
แผ่นที่	S3-07	
จำนวนแผ่นรวม	38	

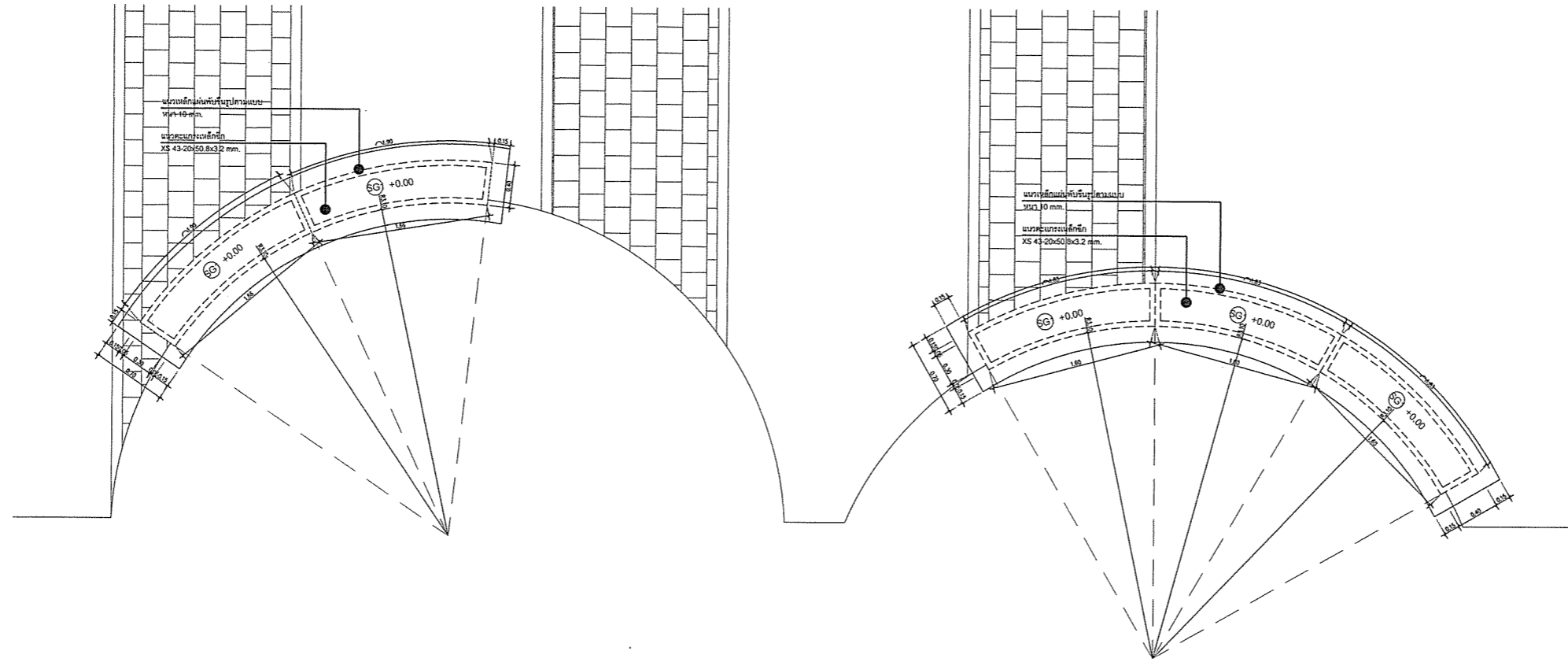

แปลนฐานราก, พื้น บาร์เหล็ก

มาตราส่วน

1 : 20

□ แสดงตำแหน่งที่เสารองรับอยู่ข้างใต้

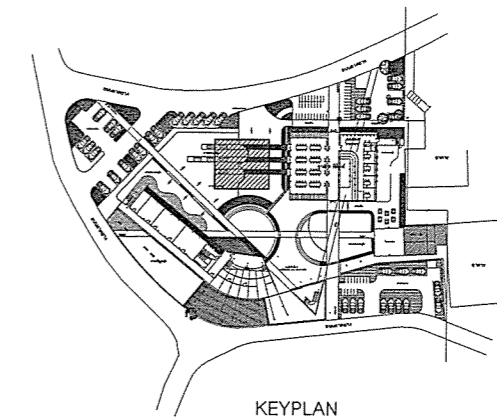

ตรวจแล้ว
(นายชัยวุฒิ กิจจำเริญ)
หัวหน้างานออกแบบและก่อสร้าง



ศูนย์ออกแบบและให้คำปรึกษา
งานสถาปัตยกรรม
คณะสถาปัตยกรรมศาสตร์
มหาวิทยาลัยเชียงใหม่
โทร: (053)-942822, 942835

โครงการ	ปรับปรุงอาคารที่พัก 1 (อาคารที่ 2 ของคณะวิทยาศาสตร์)
เจ้าของ	คณะวิทยาศาสตร์ มหาวิทยาลัยเชียงใหม่
ผู้ตั้ง	มหาวิทยาลัยเชียงใหม่ จังหวัดเชียงใหม่
สถาปนิก และทีมงาน ออกแบบ	ภวิน วัฒนวิทย์ ร.ศ. 2830 <i>(Signature)</i>
ผู้ควบคุมงาน	นายสุดา แสงฟู ร.ศ. 1656 <i>(Signature)</i>
วิศวกร โครงสร้าง	ศศ. ปราบโยธย์ สุทธิพิลาภินันท์ ร.ศ. 720 <i>(Signature)</i> รองวิทยุ พานิชกุล ร.ศ. 18244 <i>(Signature)</i> จิวิทย์ ชื่นชมแสนสอด ร.ศ. 65754 <i>(Signature)</i>
วิศวกร ไฟฟ้า	เดบกร ภัทโรฬางค์ ร.ศ. 828 <i>(Signature)</i> สุธี ชำนาญโชคชัยกุล ร.ศ. 6149 <i>(Signature)</i>
วิศวกร สุขอนามัย	จรัสพล ศรีนงนภศรี ร.ศ. 73 <i>(Signature)</i> เสกสรรค์ นันตะจันทร์ ร.ศ. 3619 <i>(Signature)</i>
วิศวกร เครื่องกล	ศศ. ดร. ยศธนา คุณาภรณ์ ร.ศ. 4026 <i>(Signature)</i> ณัฐพล ไชยแก้ว ร.ศ. 35147 <i>(Signature)</i>
ภูมิสถาปนิก	วิฑูรณ์ กัทธรม ร.ศ. 257 <i>(Signature)</i>

แบบแปลน	แปลนฐานราก, พื้น บาร์เหล็ก
ตั้งชื่อแบบ / 2563
ครั้งที่	ครั้งที่ 1
วันที่ / 2563
ผู้ร่าง
ผู้ตรวจสอบ
วันที่
จำนวนแผ่นรวม	38



ศูนย์ออกแบบและให้คำปรึกษา
งานสถาปัตยกรรม
คณะสถาปัตยกรรมศาสตร์
มหาวิทยาลัยเชียงใหม่

โทร: (053)-842822, โทรสาร: (053)-842835

โครงการ	ปรับปรุงอาคารที่พัก 1 (อาคารที่ 2 ของคณะวิทยาศาสตร์)
เจ้าของ	คณะวิทยาศาสตร์ มหาวิทยาลัยเชียงใหม่
ที่ตั้ง	มหาวิทยาลัยเชียงใหม่ จังหวัดเชียงใหม่
สถาปนิก และทีมงาน ออกแบบ	ภวิน วิเศษย์กุล ร.ศ. 2830 <i>(Signature)</i>
ผัฒนาการ	นายสุตา แสงหิ ร.ศ. 1656 <i>(Signature)</i>
วิศวกร โครงสร้าง	นางสาวโชนีย์ ฤทธิพิลาวัฒน์ ว.ศ. 720 <i>(Signature)</i> ศรวิทย์ พานิชกุล ร.ศ. 18244 <i>(Signature)</i> วิวัฒน์ จันทร์แสนตอ ร.ศ. 65754 <i>(Signature)</i>
วิศวกร ไฟฟ้า	เชนก ภักโรจน์ ร.ศ. 828 <i>(Signature)</i> สุฉิ อ่วมใจชัยกุล ร.ศ. 6149 <i>(Signature)</i>
วิศวกร สุขาภิบาล	จรัสพล ศรีนงนุช ว.ศ. 73 <i>(Signature)</i> เสกสรรค์ นันทะจันทร์ ร.ศ. 3619 <i>(Signature)</i>
วิศวกร เครื่องกล	นศ.ศ. นศ.น.ว. คนนพ ร.ศ. 4056 <i>(Signature)</i> ณัฐพล ไชยแก้ว ร.ศ. 35147 <i>(Signature)</i>
ภูมิสถาปนิก	วิฑูรณ์ กั๊กหม ร.ศ. 257 <i>(Signature)</i>

แบบแปลน	แปลน ฐานรากเสาตอม่อ รับเสาคอนกรีต
ผังรวม / 2563
แผ่น	1 / 2563
แผ่น	2 / 2563
ชื่อโครงการ	
ตรวจ	
เห็นชอบ	<i>(Signature)</i>
แผ่นที่	S3-10
จำนวนแผ่นรวม	

ตรวจแล้ว
(Signature)
(นายรัชฎ์สิทธิ์ สีคำแปง)
หัวหน้างานออกแบบและก่อสร้าง

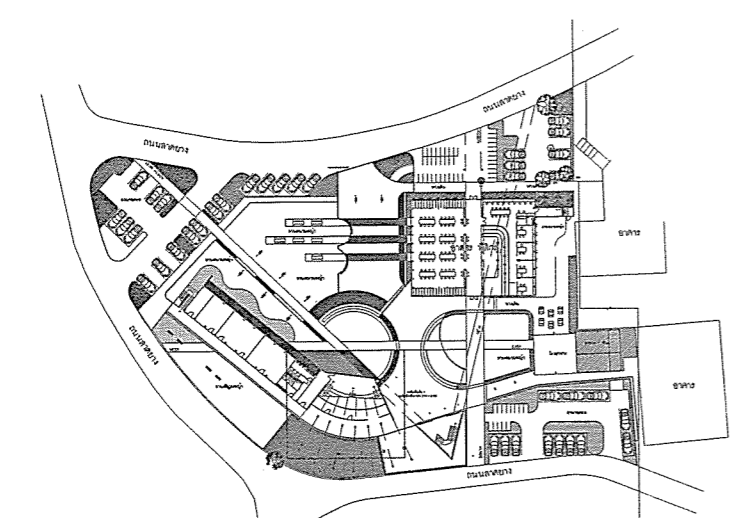
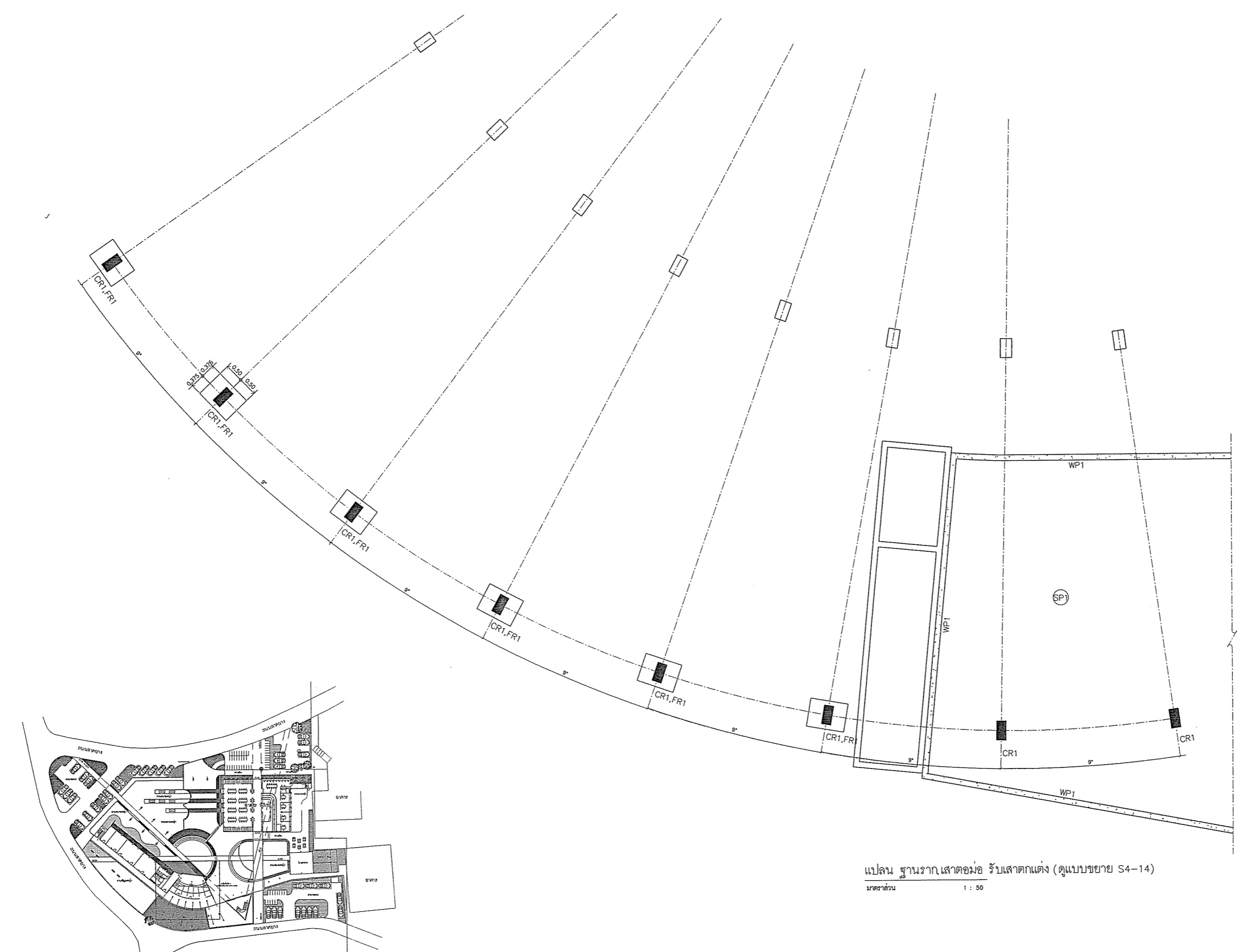

แปลน ฐานรากเสาตอม่อ รับเสาคอนกรีต (ดูแบบขยาย S4-14)
มาตราส่วน 1 : 50



ศูนย์ออกแบบและให้คำปรึกษา
งานสถาปัตยกรรม
คณะสถาปัตยกรรมศาสตร์
มหาวิทยาลัยเชียงใหม่

โทร: (053)-42822, โทรสาร: (053)-42835

โครงการ	ปรับปรุงอาคารฝึกหัด 1 (อาคารหลังที่ 2 ของคณะวิทยาศาสตร์)
เจ้าของ	คณะวิทยาศาสตร์ มหาวิทยาลัยเชียงใหม่
ผู้ตั้ง	มหาวิทยาลัยเชียงใหม่ จังหวัดเชียงใหม่
สถาปนิก และทีมงาน ออกแบบ	ภวิญ วัฒนวิทย์ภัก ร.ศ.ศก. 2530 <i>(Signature)</i>
มีนาคม	นางศุภา แสงฟ้า ร.ศ.ศน. 1656 <i>(Signature)</i>
วิศวกร โครงสร้าง	สมรภา โนนท์ อนุสิธินันท์ ร.ศ.ศก. 720 <i>(Signature)</i> ศุภวิทย์ ภาณุพิชิต ร.ศ.ศก. 18244 วิวัฒน์ สันทรวิเศษ ร.ศ.ศก. 65754 ธีรวัฒน์ สันทรวิเศษ
วิศวกร ไฟฟ้า	สมน ภัทโรจน์ ร.ศ.ศก. 828 <i>(Signature)</i> สุวิทย์ ธรรมวิเศษ ร.ศ.ศก. 6149
วิศวกร สุขาภิบาล	สุวิมล ศรีบุญศรี ร.ศ.ศก. 73 <i>(Signature)</i> เมธวดีศรี มั่นคงจันทร์ ร.ศ.ศก. 6119 <i>(Signature)</i>
วิศวกร เครื่องกล	สมศ.สมรภา คุณนาย ร.ศ.ศก. 4056 <i>(Signature)</i> ณัฐพร ไชรมณี ร.ศ.ศก. 35147 <i>(Signature)</i>
ผู้สถาปนิก	วิฑูรย์ ภัทธร ร.ศ.ศก. 287 <i>(Signature)</i>

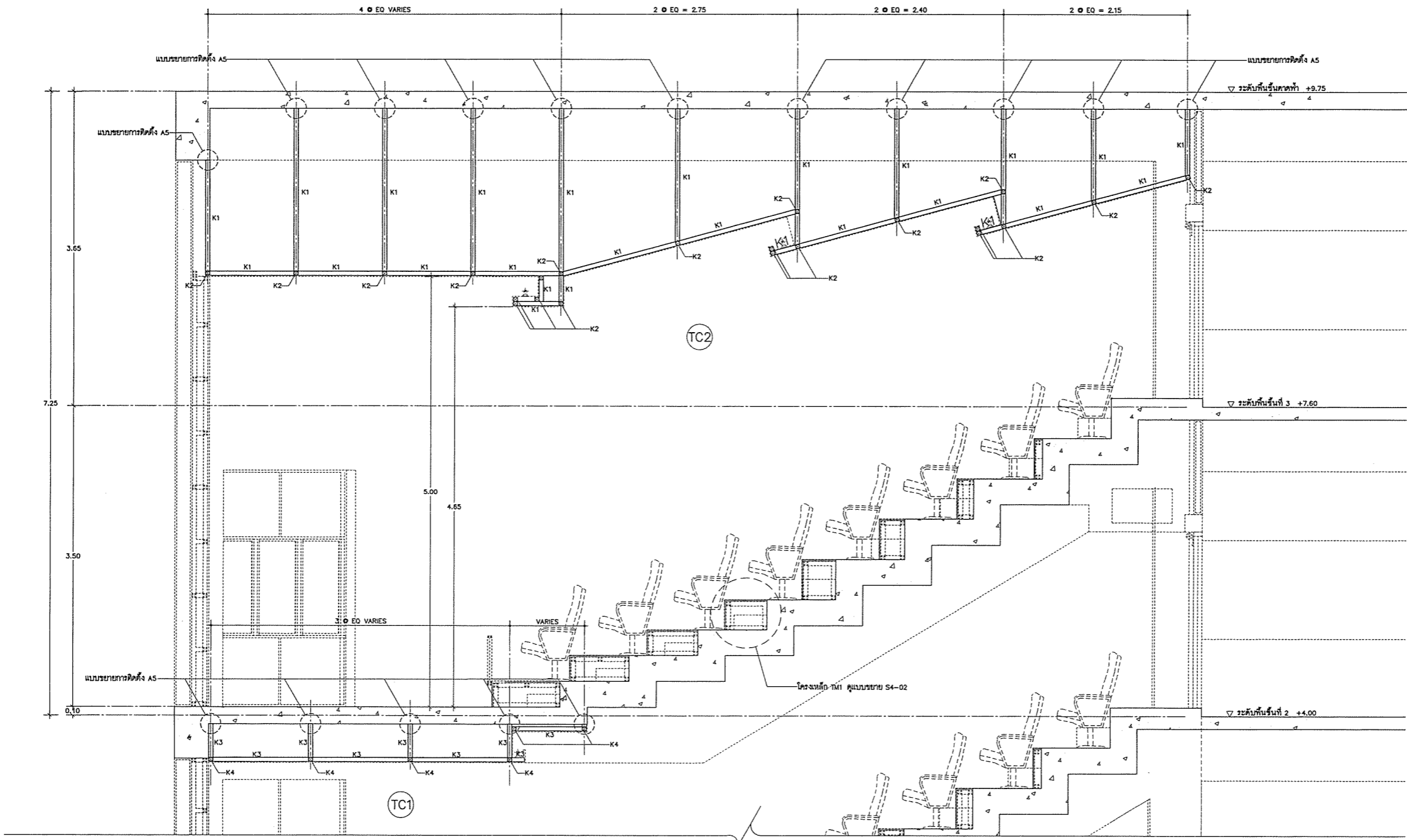

แบบขยายโครงเหล็ก TC1, TC2 รับฝ้าเพดาน

K1, K2	φ-50x50x2.30mm.x3.34kg/m.
K3, K4	φ-50x50x2.30mm.x3.34kg/m.

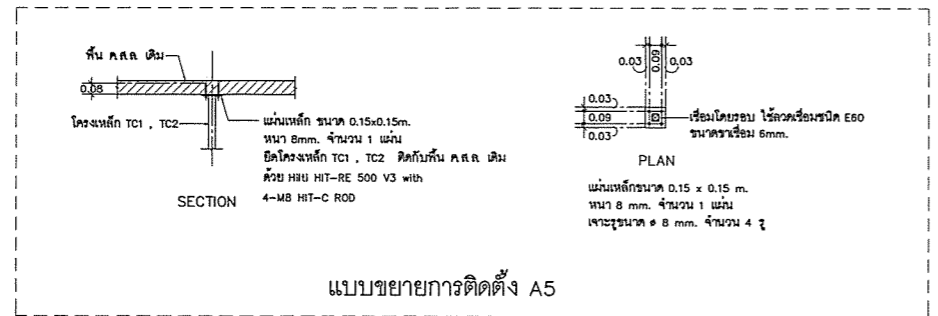

แบบขยายการติดตั้ง A5

ตรวจแล้ว
(นายชัยวุฒิ กิจานนท์)
หัวหน้างานออกแบบและก่อสร้าง

แบบแปลน

แบบขยายโครงเหล็ก TC1, TC2 รับฝ้าเพดาน

ผังรอบแบบ	/ 2563	
รหัส	วันที่	รายการแก้ไข
1	2563	เพิ่มรหัส
2	2563	เพิ่มรหัส

ประทับตรา

ตรวจ

เห็นชอบ

วันที่ S4-01

จำนวนแผ่นรวม 38



ศูนย์ออกแบบและให้คำปรึกษา
งานสถาปัตยกรรม
คณะสถาปัตยกรรมศาสตร์
มหาวิทยาลัยเชียงใหม่

โทร. (053)-942822, โทรสาร. (053)-942835

โครงการ: รับปรุงอาคารพิพิธภัณฑสถานแห่งชาติเชียงใหม่ (อาคารเดิมที่ 2 ของคณะวิทยาศาสตร์)

เจ้าของ: คณะวิทยาศาสตร์ มหาวิทยาลัยเชียงใหม่

ที่ตั้ง: มหาวิทยาลัยเชียงใหม่ จังหวัดเชียงใหม่

สถาปนิกและทีมงานออกแบบ: ภาณุ วลัยกัลป์ ส.ศก. 2530 (สถาปนิก) ศุภมาส งามทรัพย์ (ช่างเขียน)

มีแผนการ: อนุมัติ 2530 ส.ศก. 1656 (สถาปนิก)

วิศวกรโครงสร้าง: ศุภมาส งามทรัพย์ ส.ศก. 2530 (วิศวกร)

วิศวกรไฟฟ้า: ภาณุ วลัยกัลป์ ส.ศก. 2530 (วิศวกร)

วิศวกรสุขาภิบาล: ภาณุ วลัยกัลป์ ส.ศก. 2530 (วิศวกร)

วิศวกรเครื่องกล: ศุภมาส งามทรัพย์ ส.ศก. 2530 (วิศวกร)

ภูมิสถาปนิก: ภาณุ วลัยกัลป์ ส.ศก. 2530 (ภูมิสถาปนิก)

แบบแสดง: แบบขยายโครงสร้างเหล็ก TM1 รั้วพื้น

จำนวนแผ่น: 1 / 2563

วันที่: 2563

ปีที่: 2563

ปีที่: 2563

ปีที่: 2563

ปีที่: 2563

ปีที่: 2563

ปีที่: 2563

ปีที่: 2563

ปีที่: 2563

ปีที่: 2563

ปีที่: 2563

ปีที่: 2563

ปีที่: 2563

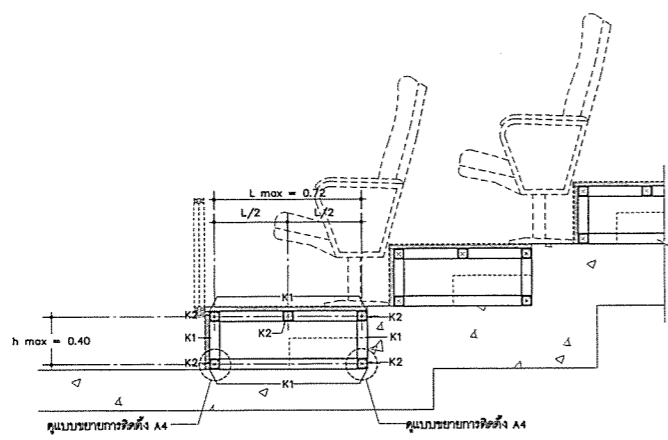

SECTION

TM1
แบบขยายโครงเหล็ก TM1 รั้วพื้น

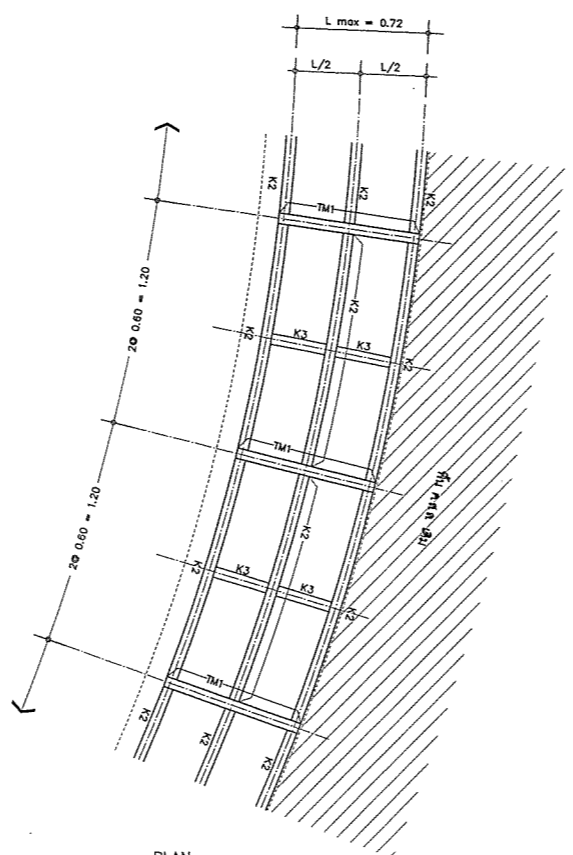

PLAN

K1	φ-50x50x2.30mm.x3.34kg/m.
K2	φ-50x50x2.30mm.x3.34kg/m.
K3	φ-50x50x2.30mm.x3.34kg/m.

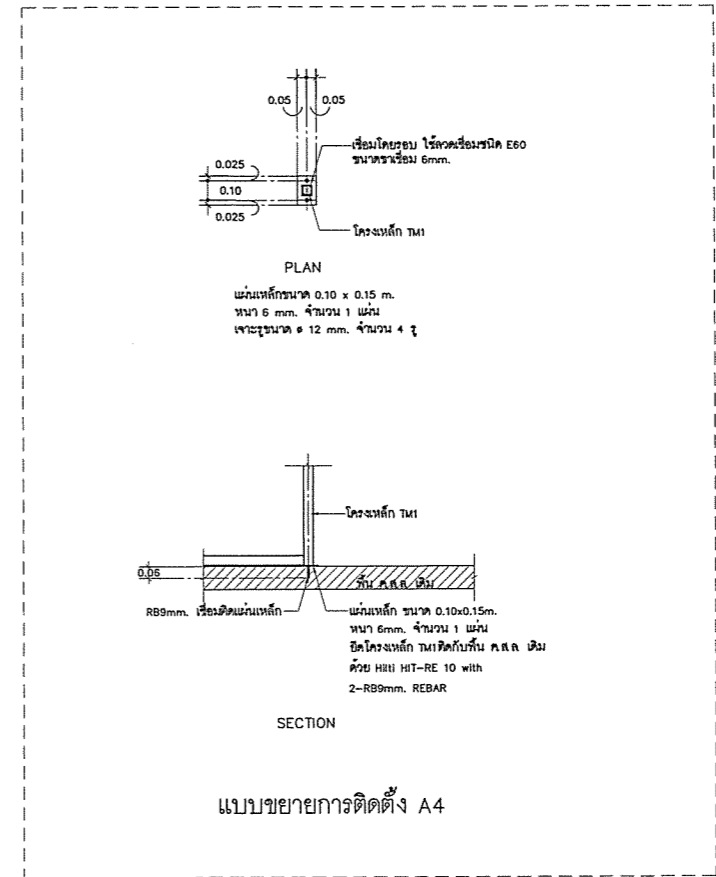

SECTION

แบบขยายการติดตั้ง A4

ตรวจสอบ
(นายวิชาญ กิ่งคำแปง)
หัวหน้างานออกแบบและก่อสร้าง

หน้า: S4-02 R
จำนวนแผ่นรวม: 38



ศูนย์ออกแบบและให้คำปรึกษา
งานสถาปัตยกรรม
คณะสถาปัตยกรรมศาสตร์
มหาวิทยาลัยเชียงใหม่

โทร: (053)-942822, โทรสาร: (053)-942835

โครงการ	ปรับปรุงอาคารที่พัก 1 (อาคารหลังที่ 2 ของคณะวิทยาศาสตร์)
เจ้าของ	คณะวิทยาศาสตร์ มหาวิทยาลัยเชียงใหม่
ที่ตั้ง	มหาวิทยาลัยเชียงใหม่ จังหวัดเชียงใหม่
สถาปนิก และทีมงาน ออกแบบ	ภิญญ์ วัชรวิทย์ ร.ร. 2530 <i>(Signature)</i>
ผัดคนาการ	นายสุภา แสงฟู ร.ร. 1656 <i>(Signature)</i>
วิศวกร โครงสร้าง	เสนาพร โนนชัย ฐานิสิตานนท์ ร.ร. 720 <i>(Signature)</i> ดวงวิทย์ ธานีชุก ร.ร. 16244 <i>(Signature)</i> จิรศักดิ์ รุ่งทรัพย์สมบัติ ร.ร. 65754 <i>(Signature)</i>
วิศวกร ไฟฟ้า	เดบกร ภู่โรจน์ ร.ร. 828 <i>(Signature)</i> สุวิ ธรรมโรจน์ชิตกุล ร.ร. 6149 <i>(Signature)</i>
วิศวกร สุขาภิบาล	จรัลกล ฐิษาบุญศิริ ร.ร. 73 <i>(Signature)</i> เมธวชิษฐ์ ปันต๊ะจันทร์ ร.ร. 3619 <i>(Signature)</i>
วิศวกร เครื่องกล	เมศธร อดิชา คุณเวทย์ ร.ร. 4056 <i>(Signature)</i> ณัฐชา โรจน์ภัก ร.ร. 35147 <i>(Signature)</i>
ผู้ติดตามปิด	วิฑูรณ์ ภัทรม ร.ร. 257 <i>(Signature)</i>

แบบแสดง
รูปด้านโครงสร้างเหล็กกันแดด (ส่วนที่ 1)

ตั้งตามแบบ / / 2563
ครั้งที่	ครั้งที่
1	2563
2	2563

ประวัติการ
ตรวจ
เห็นชอบ

วันที่

S4-03 R

จำนวนแผ่นรวม

38

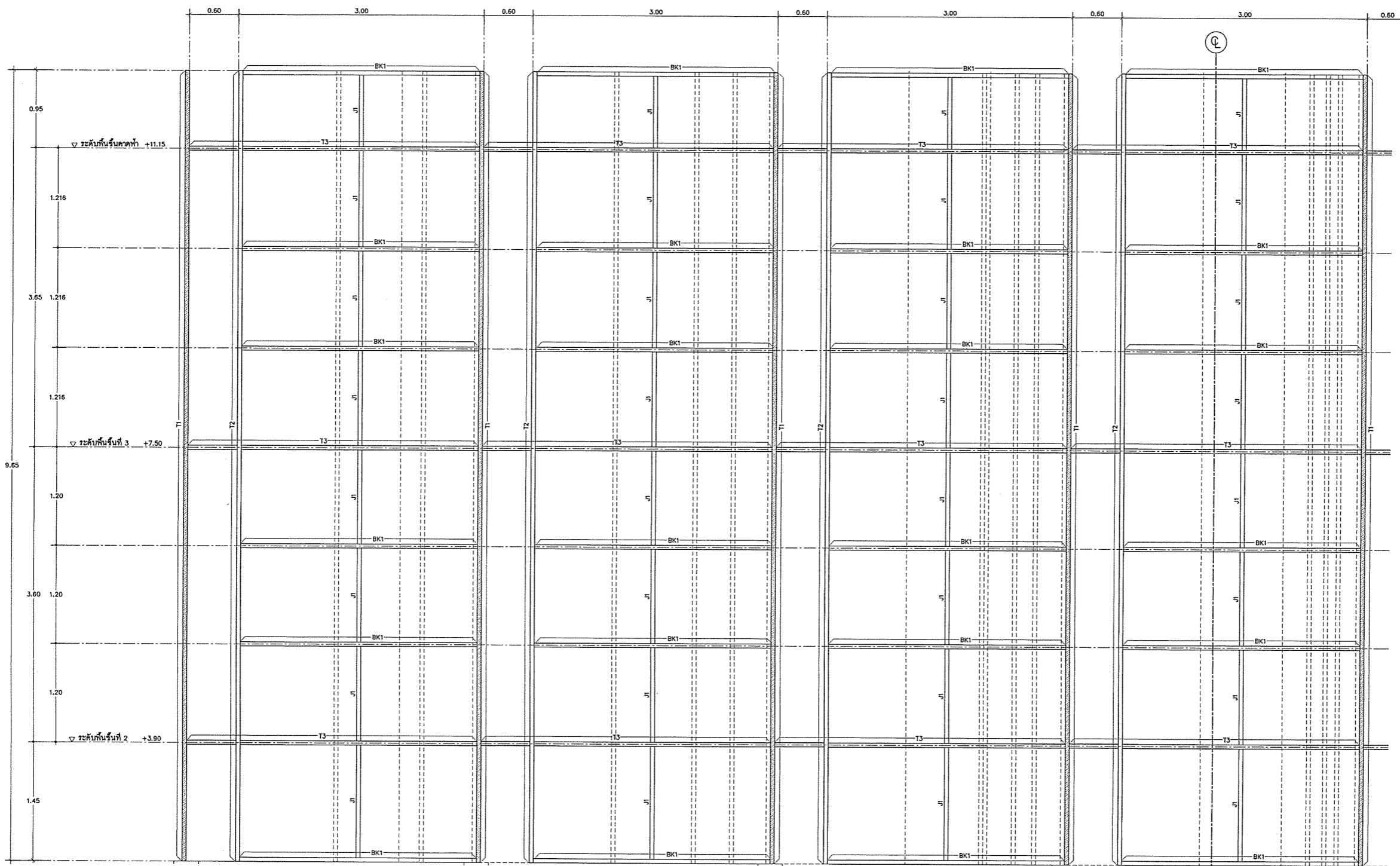

รูปด้าน
โครงสร้างเหล็กกันแดด (ส่วนที่ 1)

T1, T2, T3	ดูแบบขยาย
BK1	ความเหล็ก หนา - 50x50x2.30mm.x3.34kg/m.
ท	เหล็ก หนา - 50x50x2.30mm.x3.34kg/m. (ขนาด) ทุกล่างของงาน BK1

ตรวจแล้ว
(นาย).....
หัวหน้างานออกแบบและก่อสร้าง



ศูนย์ออกแบบและให้คำปรึกษา
งานสถาปัตยกรรม
คณะสถาปัตยกรรมศาสตร์
มหาวิทยาลัยเชียงใหม่

โทร: (053) 942822, โทรสาร: (053) 942835

โครงการ: ปรับปรุงอาคารฝึกหัด 1
(อาคารหลังที่ 2
ของคณะวิทยาศาสตร์)

เจ้าของ: คณะวิทยาศาสตร์
มหาวิทยาลัยเชียงใหม่

ที่ตั้ง: มหาวิทยาลัยเชียงใหม่
จังหวัดเชียงใหม่

สถาปนิก
และทีมงาน
ออกแบบ: วิศวกร
ร.ร. 2530
S4-04

มีนาคม 2563

วิศวกร
โครงสร้าง: วิศวกร
ร.ร. 1856 (10/2563)

วิศวกร
ไฟฟ้า: วิศวกร
ร.ร. 18244

วิศวกร
สุขาภิบาล: วิศวกร
ร.ร. 85734

วิศวกร
เครื่องกล: วิศวกร
ร.ร. 4056

วิศวกร
ภูมิสถาปัตย์: วิศวกร
ร.ร. 257

แบบแสดง
รูปด้านโครงสร้างเหล็กกันแดด (ส่วนที่ 2)

จำนวนบาน	/	/	2563
รหัส	วันที่	รายการ	วันที่	รายการ	วันที่
1
2

วันที่ตรวจ
ตรวจ
เห็นชอบ
วันที่
จำนวนแผ่นรวม

S4-04 R

จำนวนแผ่นรวม
38

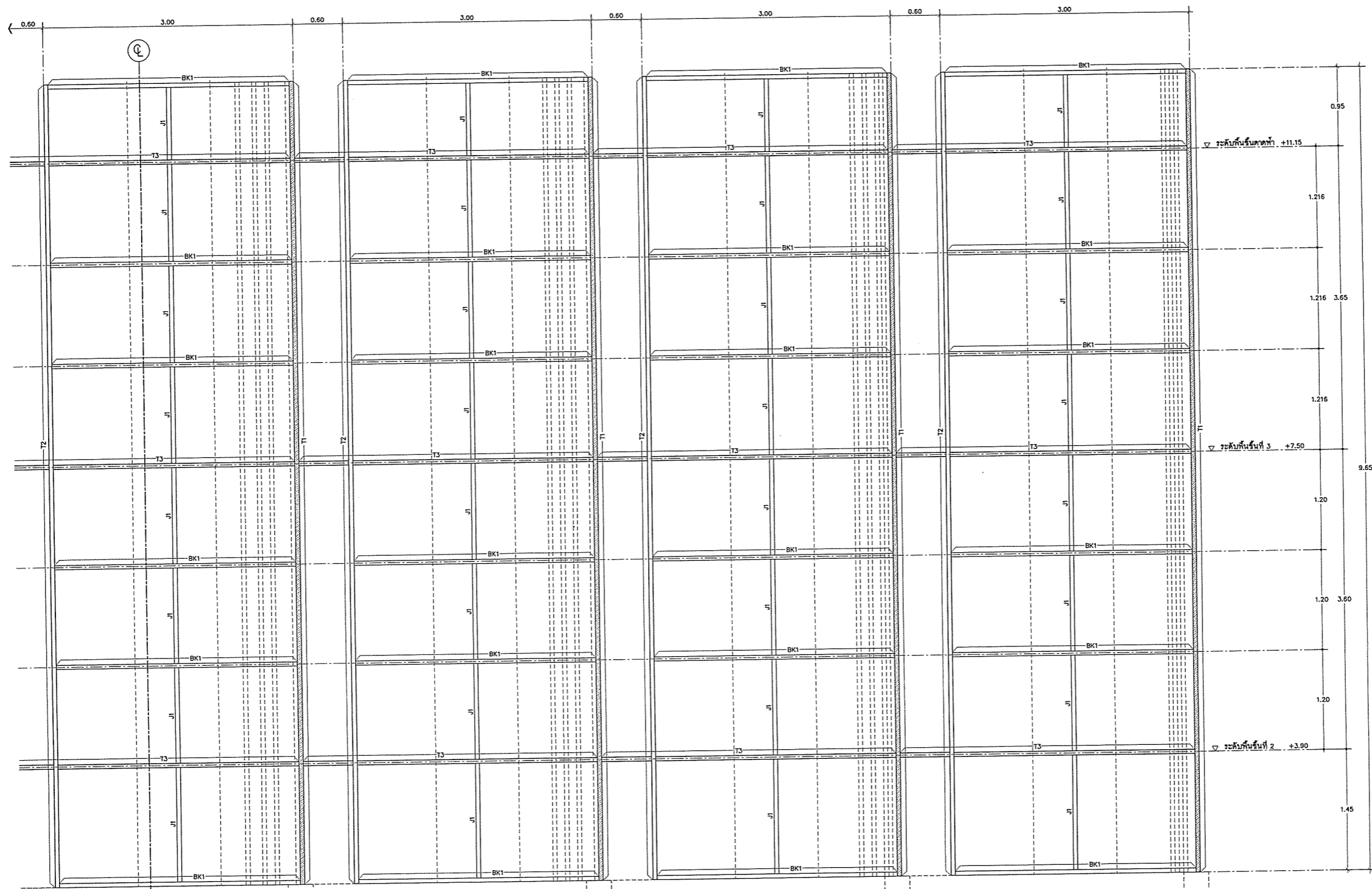

รูปด้าน
โครงเหล็กกันแดด (ส่วนที่ 2)

T1, T2, T3	คานเหล็ก
BK1	คานเหล็ก หนา - 50x50x2.30mm x 3.34kg/m.
J1	เหล็ก หนา - 50x50x2.30mm x 3.34kg/m. (แนวตั้ง) ทุกจุดรองรับคาน BK1

ตรวจแล้ว
(นายวิชาญ กิจพันธ์)
หัวหน้างานออกแบบและก่อสร้าง



ศูนย์ออกแบบและให้คำปรึกษา
งานสถาปัตยกรรม
คณะสถาปัตยกรรมศาสตร์
มหาวิทยาลัยเชียงใหม่

โทร: (053) 942822, โทรสาร: (053) 942835

โครงการ	ปรับปรุงอาคารพิพิธภัณฑสถานแห่งชาติเชียงใหม่ (อาคารหลังที่ 2 ของคณะวิทยาศาสตร์)
เจ้าของ	คณะวิทยาศาสตร์ มหาวิทยาลัยเชียงใหม่
ที่ตั้ง	มหาวิทยาลัยเชียงใหม่ จังหวัดเชียงใหม่
สถาปนิกและทีมงานออกแบบ	ภวณิ วงศ์วิมลกุล ส.ศก. 2530 (P) 2530/2530
วิศวกร	เอกวิมลกุล ชาญวิมลกุล ส.ศก. 1656 (P) 1656/1656
วิศวกรโครงสร้าง	สงวนสิทธิ์ ชาญวิมลกุล ส.ศก. 720 (P) 720/720 ศรศักดิ์ พาณิชกุล ส.ศก. 18244 ฉัตรชัย จันทร์สมบูรณ์ ส.ศก. 65754 ศุภกิจ สันตพรพงษ์ ส.ศก. 6149
วิศวกรไฟฟ้า	เชน ภัทโรจน์ ส.ศก. 828 (P) 828/828 สุวิทย์ ชาญวิมลกุล ส.ศก. 6149
วิศวกรสุขาภิบาล	จตุรทัต ศรีวิมลกุล ส.ศก. 73 (P) 73/73 เสกสรรค์ นันทะจันทร์ ส.ศก. 3619
วิศวกรเครื่องกล	ยศ.ศ. ชัยธนา คุณาภรณ์ ส.ศก. 4056 (P) 4056/4056 ณัฐพร ไชยแก้ว ส.ศก. 35147 (P) 35147/35147
ผู้จัดการปลูก	วิฑูรย์ กัทธมน ส.ศก. 257 (P) 257/257

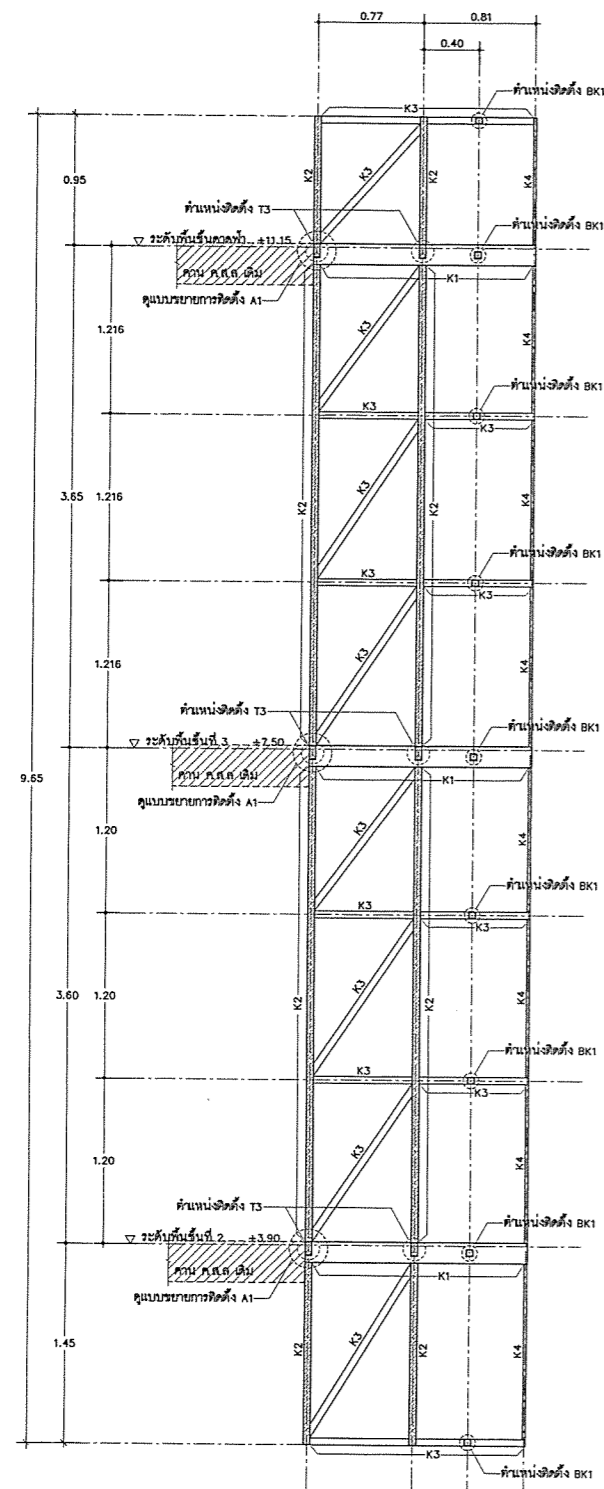

รูปด้าน โครงเหล็กผนังกันแดด

แบบขยาย T1

T3	คูแบบขยาย
K1	φ -150x50x2.70mm.x7.91kg/m.
K2	φ -50x50x2.30mm.x3.34kg/m.
K3	φ -50x50x2.30mm.x3.34kg/m.
K4	φ -50x20x1.60mm.x1.63kg/m.
BK1	φ -50x50x2.30mm.x3.34kg/m.

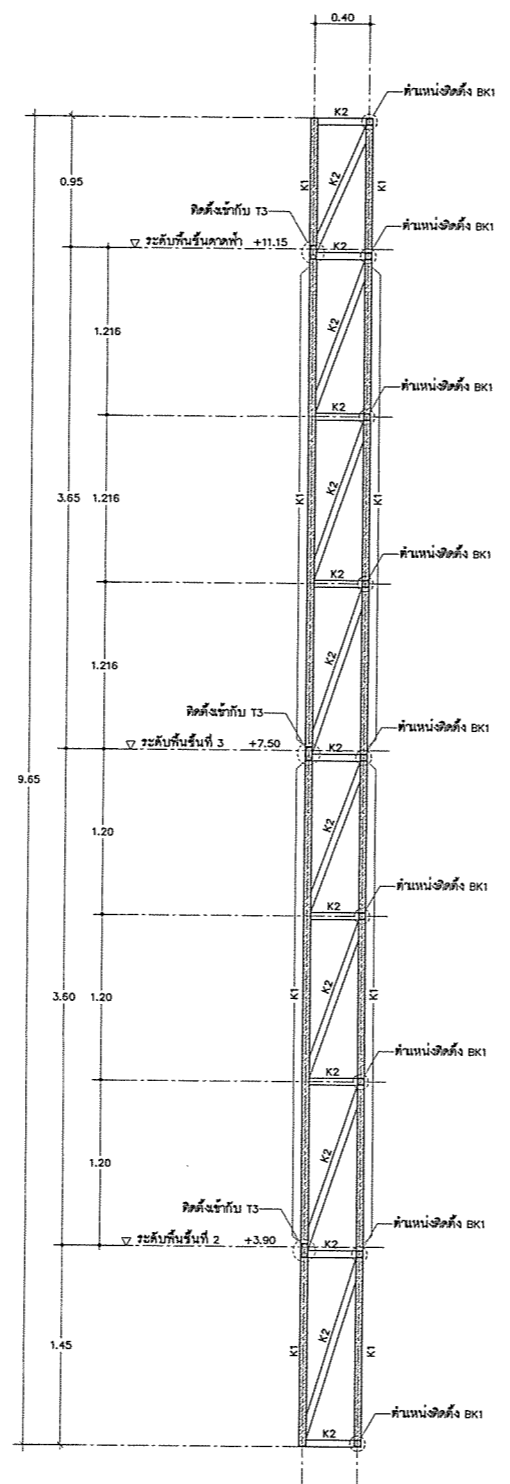

รูปด้าน โครงเหล็กผนังกันแดด

แบบขยาย T2

T3	คูแบบขยาย
K1	φ -50x50x2.30mm.x3.34kg/m.
K2	φ -50x50x2.30mm.x3.34kg/m.
BK1	φ -50x50x2.30mm.x3.34kg/m.

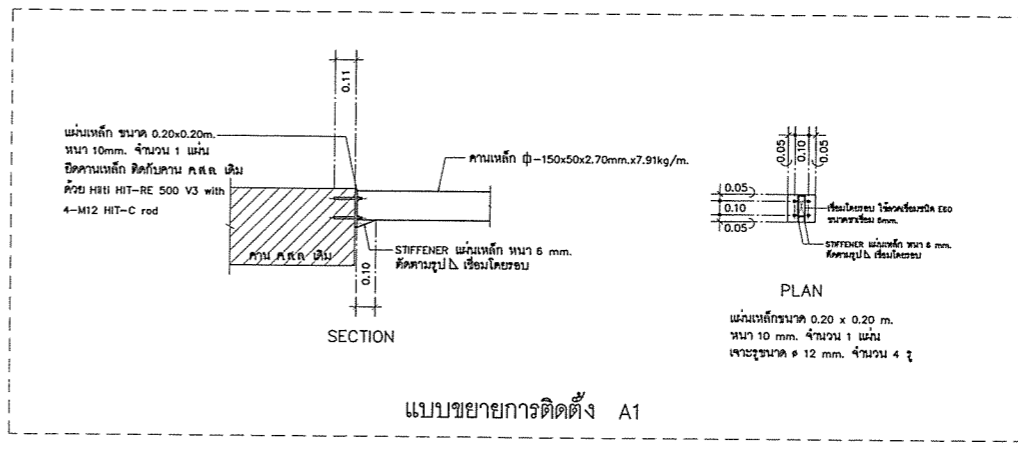

แบบขยายการติดตั้ง A1

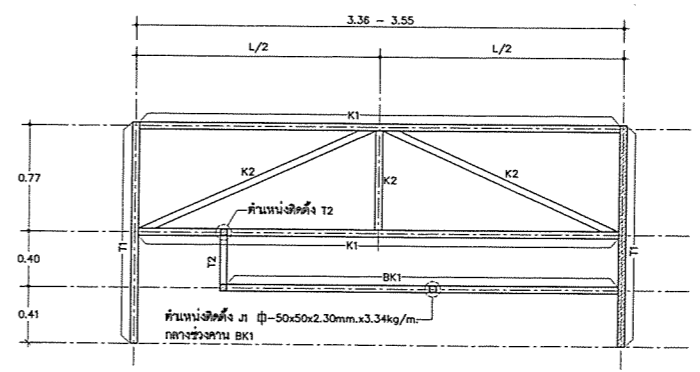

แบบขยาย T3

(TRUSS แนววาบ)

T1 , T2	คูแบบขยาย
K1	φ -100x50x3.20mm.x7.01kg/m.
K2	φ -50x50x2.30mm.x3.34kg/m.
BK1	φ -50x50x2.30mm.x3.34kg/m.

ตรวจแล้ว
นายชัชวาลย์ ศิริวัฒน์
หัวหน้างานออกแบบและก่อสร้าง

แบบแสดง	แบบขยายโครงสร้างผนังกันแดด T1, T2, T3	
ส่งมอบแบบ / 2563	
ครั้งที่	วันที่	รายละเอียด
1/2563	ส่งมอบแบบ
2/2563	ส่งมอบแบบ
ประวัติการ		
ตรวจ		
เซ็นเซอร์	ท.วิ	
แผ่นที่	S4-05 R	
จำนวนแผ่นรวม	38	



ศูนย์ออกแบบและให้คำปรึกษา
งานสถาปัตยกรรม
คณะสถาปัตยกรรมศาสตร์
มหาวิทยาลัยเชียงใหม่

โทร: (053)-942822 โทรสาร: (053)-942835

โครงการ ปรับปรุงอาคารที่พัก 1
(อาคารหลังที่ 2
ของคณะวิทยาศาสตร์)

เจ้าของ คณะวิทยาศาสตร์
มหาวิทยาลัยเชียงใหม่

ที่ตั้ง มหาวิทยาลัยเชียงใหม่
จังหวัดเชียงใหม่

สถาปนิก และทีมงาน
ออกแบบ ชัยวัฒน์
ช.ศ. 2830

มีนาคม 2564
ร.ศ. 1656 (แก้ไข)

วิศวกร
โครงสร้าง สมชาย วัฒนศิริ
ร.ศ. 720 (แก้ไข)
รศ. 18244

วิศวกร
ไฟฟ้า เอนก ภัทโรภรณ์
ร.ศ. 828
สุวิทย์ วัฒนศิริ
ร.ศ. 6149

วิศวกร
สุขาภิบาล จักรกมล วัฒนศิริ
ร.ศ. 73
สมชาย วัฒนศิริ
ร.ศ. 3619

วิศวกร
เครื่องกล สมชาย วัฒนศิริ
ร.ศ. 4056
สุวิทย์ วัฒนศิริ
ร.ศ. 35147

วิศวกร
สถาปนิก วิวัฒน์ ภัทโรภรณ์
ร.ศ. 257

แบบแสดง
รูปด้าน 1 (ส่วนที่ 1)
โครงสร้าง แฉงบัง CDU

ส่งมอบแบบ / 2563

ร.ศ.	ร.ศ.	รศ.ชยันตี
1	2563	ส่งมอบครั้งที่ 1
2	2563	ส่งมอบครั้งที่ 2

ประวัติการ
ตรวจ

เห็นชอบ
วันที่ S4-07

จำนวนแผ่นรวม
38

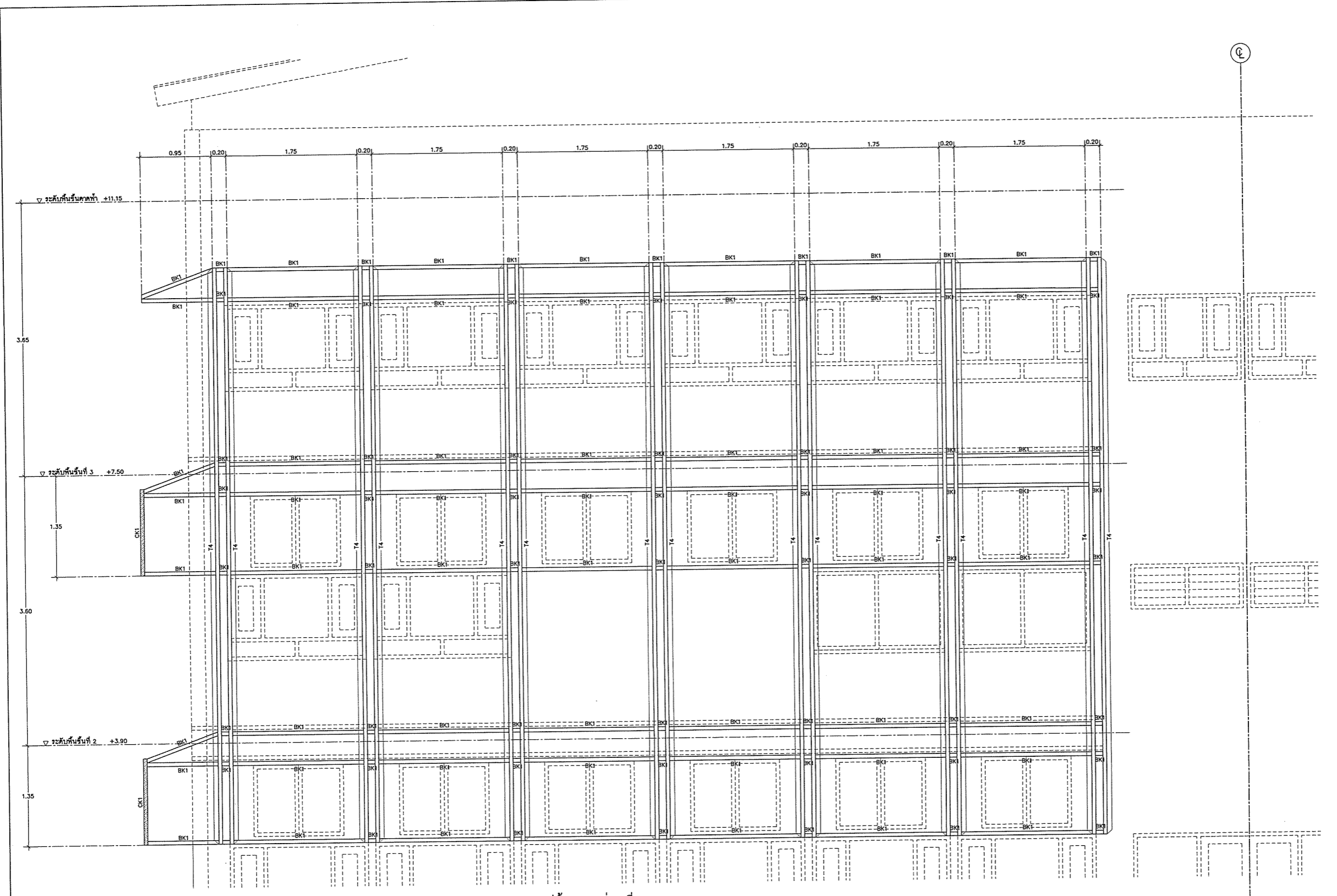

รูปด้าน 1 (ส่วนที่ 1)
โครงสร้าง แฉงบัง CDU

T4	คานาขบถ
BK1	คานาเหล็ก ๒ - 50x50x2.30mm.x3.34kg/m.
CK1	เสาเหล็ก ๒ - 50x50x2.30mm.x3.34kg/m. ติดตั้งกับคานาเหล็ก BK1

ตรวจแล้ว
(นายชัยวัฒน์ กิ่งคำแปง)
หัวหน้างานออกแบบและก่อสร้าง



ศูนย์ออกแบบและให้คำปรึกษา
งานสถาปัตยกรรม
คณะสถาปัตยกรรมศาสตร์
มหาวิทยาลัยเชียงใหม่
โทร: (053)-42822, โทรสาร: (053)-942835

โครงการ	ปรับปรุงอาคารตึก 1 (อาคารที่ 2 ของคณะวิทยาศาสตร์)
เจ้าของ	คณะวิทยาศาสตร์ มหาวิทยาลัยเชียงใหม่
ที่ตั้ง	มหาวิทยาลัยเชียงใหม่ จังหวัดเชียงใหม่
สถาปนิก และทีมงาน ออกแบบ	กวีณ วชิรวิทย์กุล ร.ศ. 2830 <i>(Signature)</i>
นักพัฒนา	เบญจมา แสงฟู ร.ศ. 1656 <i>(Signature)</i>
วิศวกร โครงสร้าง	สุพรวิมล ฤทธิเมธานนท์ ร.ศ. 720 <i>(Signature)</i> สุรวิทย์ ธานีชุก ร.ศ. 18244 <i>(Signature)</i> จตุรงค์ จันทร์เกษม ร.ศ. 65254 ธีรพงศ์ สังข์สงัด
วิศวกร ไฟฟ้า	เชษฐ ภัทโรภรณ์ ร.ศ. 828 <i>(Signature)</i> สุวิ สุวัฒน์โรจน์ชุก ร.ศ. 6149 <i>(Signature)</i>
วิศวกร สุขาภิบาล	จรัลภา ศรีสว่างกุล ร.ศ. 73 <i>(Signature)</i> เมศฐิติกร นันทะจันทร์ ร.ศ. 3819 <i>(Signature)</i>
วิศวกร เครื่องกล	เมศธ.ยุทธนา คุณาพร ร.ศ. 4056 <i>(Signature)</i> ณัฐชา ไชยแก้ว ร.ศ. 35147 <i>(Signature)</i>
ภูมิสถาปนิก	วิฑูริย์ ภัทพิน ร.ศ. 257 <i>(Signature)</i>

แบบแสดง
รูปด้าน 1 (ส่วนที่ 2)
โครงสร้าง ผนังบัง CDU

เลขที่แบบ / 2563	
ร.ศ.	ร.ศ.	ร.ศ.
1
2

ประวัติราคา

ตรวจ

เห็นชอบ *(Signature)*

แผ่นที่ S4-08

จำนวนแผ่นรวม 38

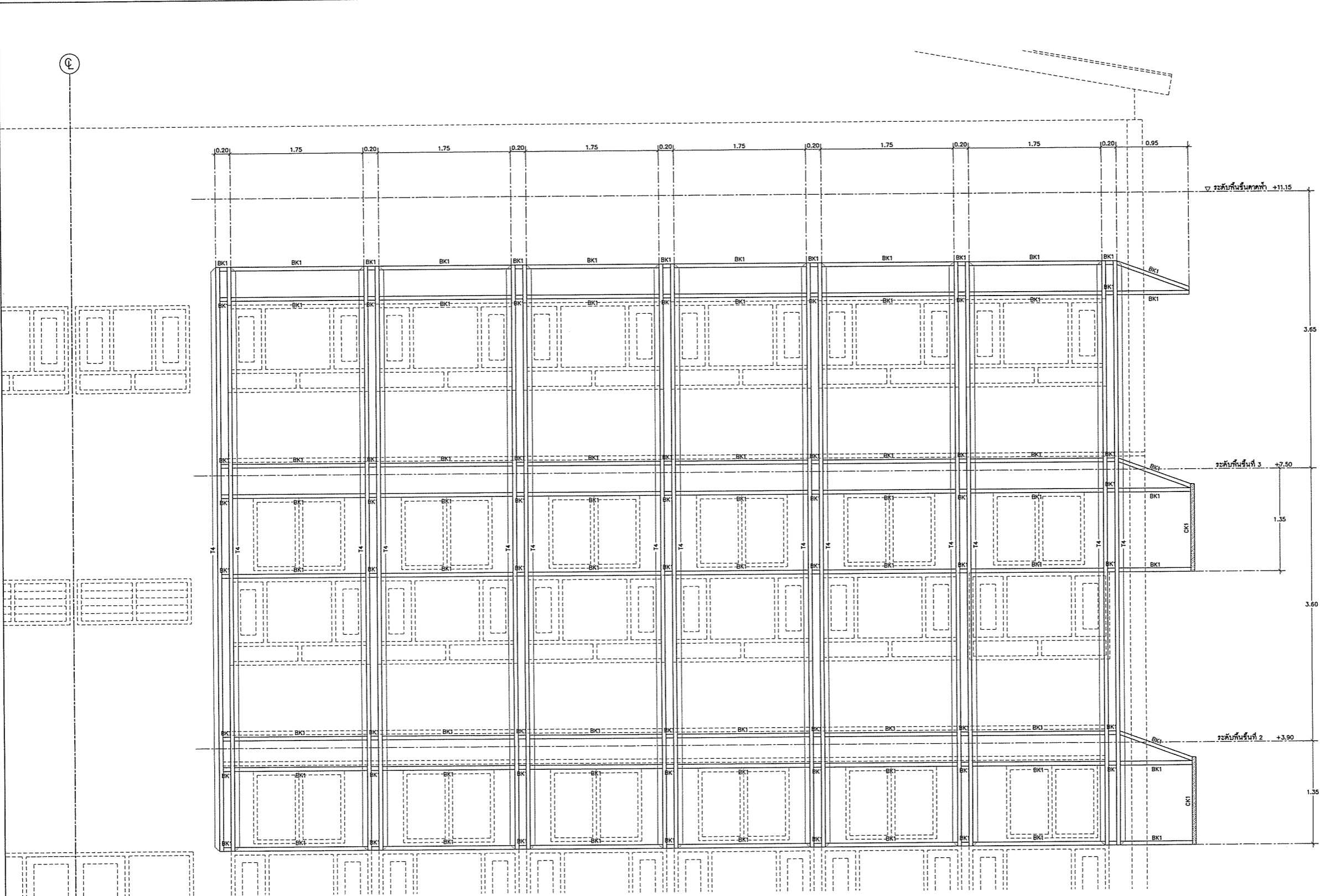

รูปด้าน 1 (ส่วนที่ 2)
โครงสร้าง ผนังบัง CDU

T4	คานระแนง
BK1	คานเหล็ก ฐ - 50x50x2.30mm. x3.34kg/m.
CK1	เสาเหล็ก ฐ - 50x50x2.30mm. x3.34kg/m. ติดตั้งกับคานเหล็ก BK1

ตรวจแล้ว
(Signature)
(นายชัยภูมิ ธีรจันทร์)
หัวหน้างานออกแบบและก่อสร้าง



ศูนย์ออกแบบและให้คำปรึกษา
งานสถาปัตยกรรม
คณะสถาปัตยกรรมศาสตร์
มหาวิทยาลัยเชียงใหม่

โทร: (053)-942822 โทรสาร: (053)-942835

โครงการ	ปรับปรุงอาคารที่พัก 1 (อาคารหลังที่ 2 ของคณะวิทยาศาสตร์)
เจ้าของ	คณะวิทยาศาสตร์ มหาวิทยาลัยเชียงใหม่
ที่ตั้ง	มหาวิทยาลัยเชียงใหม่ จังหวัดเชียงใหม่
สถาปนิก และทีมงาน ออกแบบ	กวิน วัฒนภักดี ร.ร. 2830 <i>(Signature)</i>
มีดหมายกร	นายสุภา แสง ร.ร. 1656 <i>(Signature)</i>
วิศวกร โครงสร้าง	ณรงค์ชัย ฤทธิพิทักษ์ ร.ร. 720 <i>(Signature)</i> ดวงวิทย์ พานิชกุล ร.ร. 18244 วิวัฒน์ จันทร์แสน ร.ร. 65754 จิวัฒน์ สัตยพงษ์
วิศวกร ไฟฟ้า	เอกภพ ภัทโรภรณ์ ร.ร. 828 <i>(Signature)</i> สุวิทย์ วัฒนชัยกุล ร.ร. 6149
วิศวกร สุขาภิบาล	จรัสพล ศิริวงษ์ ร.ร. 73 <i>(Signature)</i> ณัฐดนัย นันตะจันทร์ ร.ร. 3619
วิศวกร เครื่องกล	เสด็จ นพอนา คุณภักดิ์ ร.ร. 4056 <i>(Signature)</i> ณัฐชา ไชยแก้ว ร.ร. 35147 <i>(Signature)</i>
ภูมิสถาปนิก	วิวัฒน์ ภัทรม ร.ร. 257 <i>(Signature)</i>

แบบแสดง
รูปด้าน 2 (ส่วนที่ 2)
โครงสร้าง แฟงบัง CDU

สำเนาแบบ	/ 2563
ร.ร.	ร.ร.
1 / 2563	ส่วนที่ 1
2 / 2563	ส่วนที่ 2

ประวัติราคา

ตรวจ

เห็นชอบ *(Signature)*

บันทึก S4-10

จำนวนแผ่นรวม 38

ตรวจแล้ว
นายชัชวาลย์ กิ่งแก้ว
หัวหน้างานออกแบบและก่อสร้าง

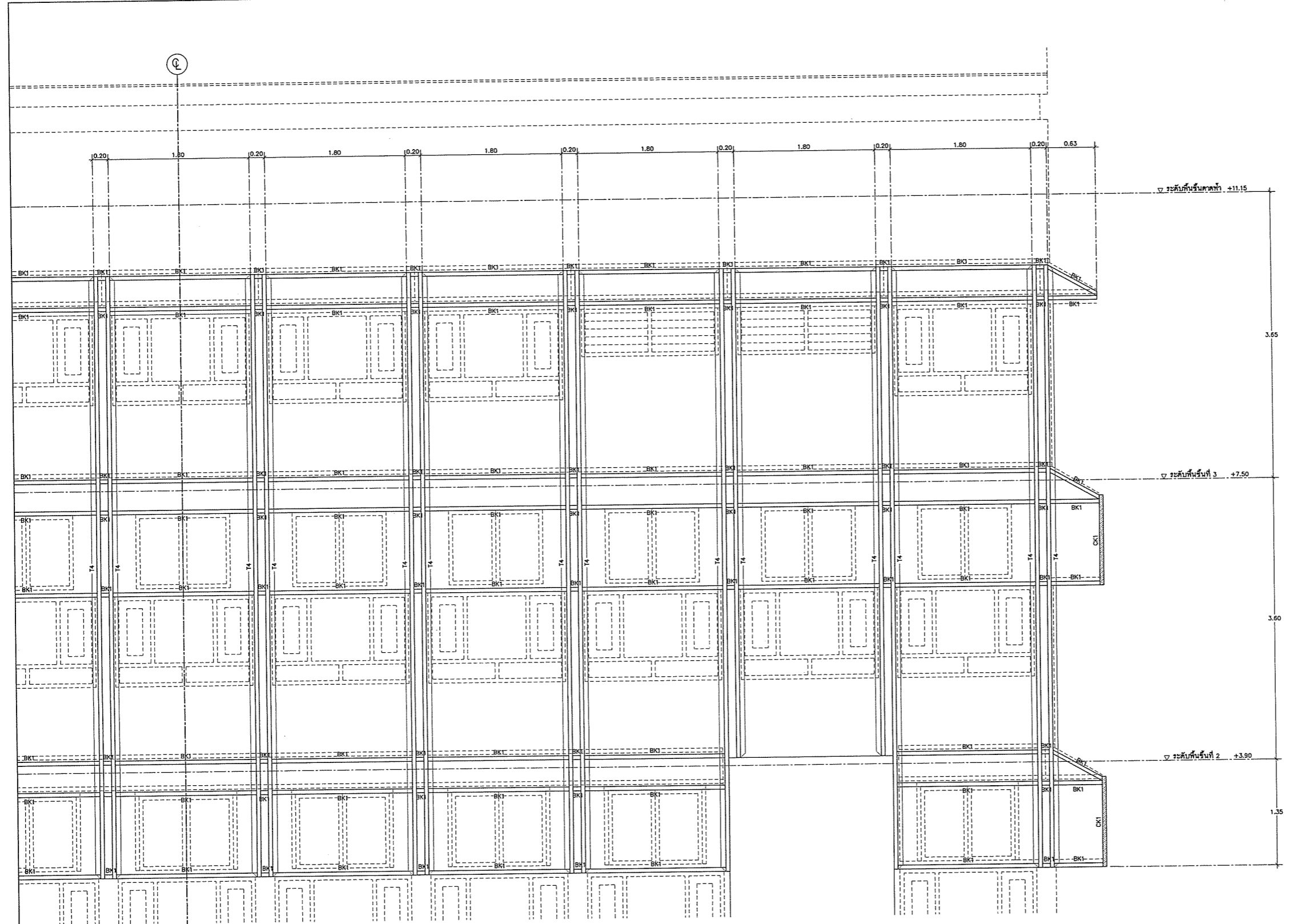

รูปด้าน 2 (ส่วนที่ 2)
โครงสร้าง แฟงบัง CDU

T4	คานเบรชชาย
BK1	คานเหล็ก ฐี -50x50x2.30mm.x3.34kg/m.
CK1	เสาเหล็ก ฐี -50x50x2.30mm.x3.34kg/m. ติดตั้งกับคานเหล็ก BK1



ศูนย์ออกแบบและให้คำปรึกษา
งานสถาปัตยกรรม
คณะสถาปัตยกรรมศาสตร์
มหาวิทยาลัยเชียงใหม่

โทร: (053)-942822, โทรสาร: (053)-942835

โครงการ	ปรับปรุงอาคารที่ 1 (อาคารหลังที่ 2 ของคณะวิทยาศาสตร์)
เจ้าของ	คณะวิทยาศาสตร์ มหาวิทยาลัยเชียงใหม่
ที่ตั้ง	มหาวิทยาลัยเชียงใหม่ จังหวัดเชียงใหม่
สถาปนิก และทีมงาน ออกแบบ	กวิน วัฒนวิทย์ ร.ศ. 2530 <i>(Signature)</i>
มีนาคม	นายสุดา แสงพ ร.ศ. 1656 <i>(Signature)</i>
วิศวกร โครงสร้าง	นายวิชาญ ฤทธิพิลาไนท์ ร.ศ. 720 <i>(Signature)</i> นายอภิรักษ์ พาณิชย์ ร.ศ. 18244 <i>(Signature)</i> นายวิวัฒน์ จันทร์นาค ร.ศ. 65794 <i>(Signature)</i>
วิศวกร ไฟฟ้า	นายเอก วิจิตรพงศ์ ร.ศ. 828 <i>(Signature)</i> นายสุวิทย์ วัฒนวิทย์ ร.ศ. 6149 <i>(Signature)</i>
วิศวกร สุขาภิบาล	นายวิมล ศรีบุญชู ร.ศ. 73 <i>(Signature)</i> นายสุวิทย์ วัฒนวิทย์ ร.ศ. 3619 <i>(Signature)</i>
วิศวกร เครื่องกล	นายศ. อดิชา อนุชา ร.ศ. 4056 <i>(Signature)</i> นายวิชาญ ไชยแก้ว ร.ศ. 35147 <i>(Signature)</i>
ภูมิสถาปนิก	นายวิมล ภาวธรรม ร.ศ. 257 <i>(Signature)</i>

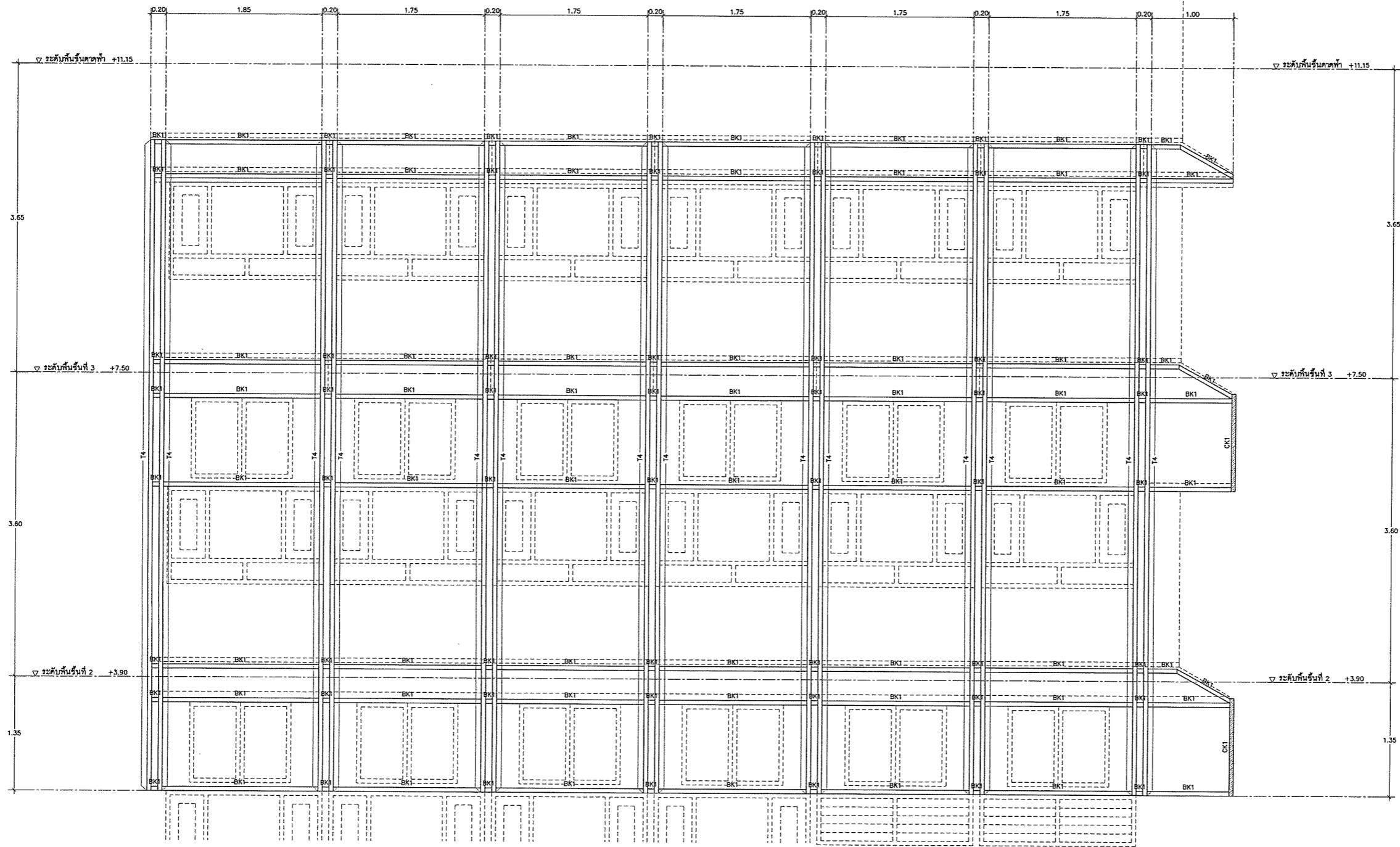

รูปด้าน 3
โครงสร้าง แฟงบัง CDU

T4	คู่มือขยาย
BK1	คานเหล็ก ทุ้ -50x50x2.30mm.x3.34kg/m.
CK1	เสาเหล็ก ทุ้ -50x50x2.30mm.x3.34kg/m. ติดตั้งร่วมกับคานเหล็ก BK1

ตรวจสอบ
นายวิชาญ ฤทธิพิลาไนท์
หัวหน้างานออกแบบและก่อสร้าง

แบบแปลน	รูปด้าน 3 โครงสร้าง แฟงบัง CDU	
สิ่งพิมพ์ / 2563	
ชื่อ	ชื่อ	รายละเอียด
1
2
ตรวจสอบ	<i>(Signature)</i>	
แผ่นที่	S4-11	
จำนวนแผ่นรวม	38	



ศูนย์ออกแบบและให้คำปรึกษา
งานสถาปัตยกรรม
คณะสถาปัตยกรรมศาสตร์
มหาวิทยาลัยเชียงใหม่
โทร: (053)-942822, โทรสาร: (053)-942835

โครงการ	ปรับปรุงอาคารพิพิธภัณฑสถานแห่งชาติเชียงใหม่ (อาคารหลังที่ 2 ของคณะวิทยาศาสตร์)
เจ้าของ	คณะวิทยาศาสตร์ มหาวิทยาลัยเชียงใหม่
ที่ตั้ง	มหาวิทยาลัยเชียงใหม่ จังหวัดเชียงใหม่
สถาปนิกและทีมงานออกแบบ	ภิญญา วัฒนวิภากร ร.ศ. 2835 <i>(Signature)</i>
มีนาคม	เบญจสุตา แดงฟู ร.ศ. 1858 <i>(Signature)</i>
วิศวกรโครงสร้าง	ผศ. ปวีณา ไชยพิบูลย์ ร.ศ. 720 <i>(Signature)</i> ศ.ว. 18244 ร.ศ. 65754 ผู้รับใช้วิชาชีพ
วิศวกรไฟฟ้า	เสกสรรค์ วัฒนวิภากร ร.ศ. 828 <i>(Signature)</i> สุธี อำนวยไชยวิบูลย์ ร.ศ. 6149
วิศวกรสุขาภิบาล	จรัสพร ตรีวิภากร ร.ศ. 73 <i>(Signature)</i> เสกสรรค์ วัฒนวิภากร ร.ศ. 3519
วิศวกรเครื่องกล	ผศ. ดร. ชุตินา คุณาวงษ์ ร.ศ. 4056 <i>(Signature)</i> ณัฐพร ไชยวิภากร ร.ศ. 35147 <i>(Signature)</i>
ผู้สถาปนิก	วิฑูรณ์ ภัทรม ร.ศ. 257 <i>(Signature)</i>

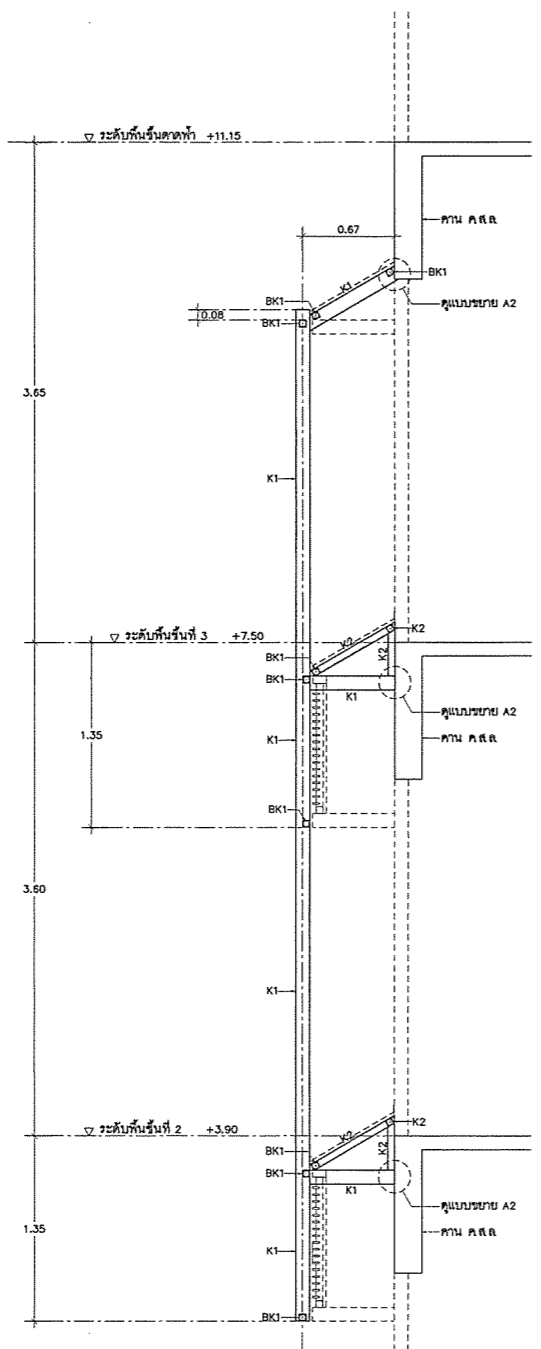

แบบขยายโครงเหล็ก T4

K1	คานเหล็ก ฐ - 100x50x3.20mm x 7.01kg/m.
K2	คานเหล็ก ฐ - 50x50x2.30mm x 3.34kg/m.
BK1	คานเหล็ก ฐ - 50x50x2.30mm x 3.34kg/m.

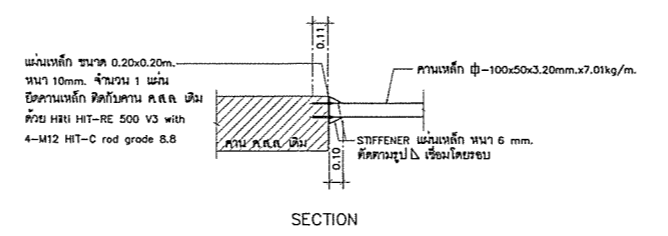

แบบขยายการติดตั้ง A2

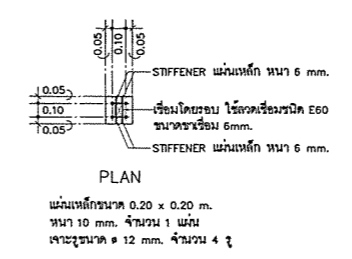

PLAN
แผ่นเหล็กขนาด 0.20 x 0.20 m.
หนา 10 มม. จำนวน 1 แผ่น
เจาะรูขนาด ๑ 12 มม. จำนวน 4 รู

ตรวจสอบแล้ว
นายชัยวุฒิ กิฬาแปง
หัวหน้างานออกแบบและก่อสร้าง

แบบแสดง	แบบขยายโครงเหล็ก T4	
ส่งมอบแบบ / 2563	
ร.ศ.	ร.ศ.	ร.ศ.
1	2/2563	ส่งมอบ
2	2/2563	ส่งมอบ
ประวัติใบตรา		
ตรวจ		
เห็นชอบ	<i>(Signature)</i>	
แผ่นที่	S4-12 R	
จำนวนแผ่นรวม	38	



ศูนย์ออกแบบและให้คำปรึกษา
งานสถาปัตยกรรม
และสถาปัตยกรรมศาสตร์
มหาวิทยาลัยเชียงใหม่
โทร: (053)-942822, โทรสาร: (053)-942835

โครงการ: ปรับปรุงอาคารที่พัก 1
(อาคารที่ 2
ของคณะวิทยาศาสตร์)

เจ้าของ: คณะวิทยาศาสตร์
มหาวิทยาลัยเชียงใหม่

ที่ตั้ง: มหาวิทยาลัยเชียงใหม่
จังหวัดเชียงใหม่

สถาปนิก
และทีมงาน
ออกแบบ: *(Signature)*

นักเขียนร่าง: นายสุภา แสงฟู
ภ.สน. 1656 (ภ.ศ.ศ.)

วิศวกร
โครงสร้าง: นายวิชาญ ฤทธิพิบูลย์
ภ.ศ.ศ. 220
นายสุวิทย์ พานิชกุล
ภ.ศ.ศ. 18244
นายวิวัฒน์ จันทร์แสนผล
ภ.ศ.ศ. 65754
นายสุวิทย์ สันติพงษ์

วิศวกร
ไฟฟ้า: นายเอก กิจโรจน์
ภ.ศ.ศ. 828
นายสุวิวัฒน์ รัตนกุล
ภ.ศ.ศ. 6149

วิศวกร
สุขาภิบาล: นายสุวิทย์ ฤทธิพิบูลย์
ภ.ศ.ศ. 73
นายสุวิทย์ นันทะจันทร์
ภ.ศ.ศ. 3619

วิศวกร
เครื่องกล: นายสุวิทย์ นันทะจันทร์
ภ.ศ.ศ. 4056
นายสุวิทย์ ไรเชนทร์
ภ.ศ.ศ. 35147

ผู้สถาปนิก: วิศวกร กัญจนพร
ภ.ศ.ศ. 257

แบบแปลน
แบบขยายการเสริมเหล็ก SURGE TANK
แบบขยายการเสริมเหล็ก ที่นั่ง 01, 02
แบบขยายการเสริมเหล็ก ที่นั่ง 03 แบบที่ 1, 2
แบบขยายการเสริมเหล็ก สระประจักษ์

แผ่น	ชนิด	ขนาด	จำนวน
1	เหล็ก	ขนาด 10x10	จำนวน 1 แผ่น
2	เหล็ก	ขนาด 10x10	จำนวน 1 แผ่น

ประวัติใบตรา

ตรวจ

เห็นชอบ *(Signature)*

แผ่นที่ S4-13

จำนวนแผ่นรวม 38

ตรวจอนุมัติ
(Signature)
นายสมเกียรติ กิจแจ้ง
หัวหน้างานออกแบบและก่อสร้าง

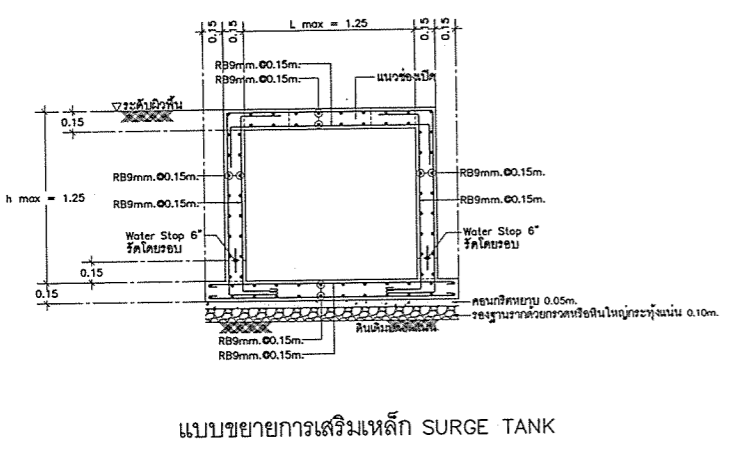

แบบขยายการเสริมเหล็ก SURGE TANK

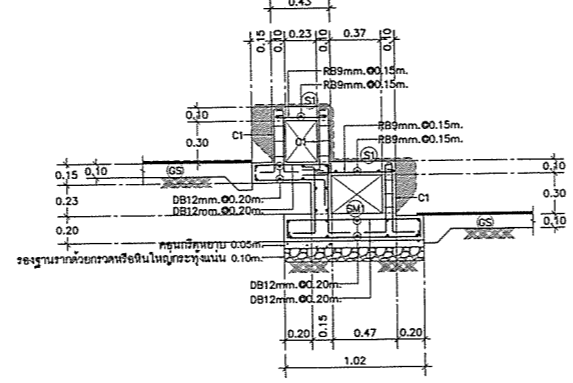

แบบขยายการเสริมเหล็ก ที่นั่ง 01

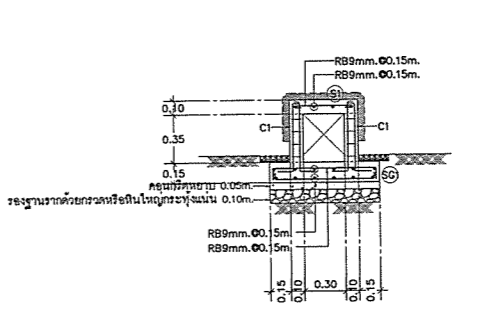

แบบขยายการเสริมเหล็กที่นั่ง 02

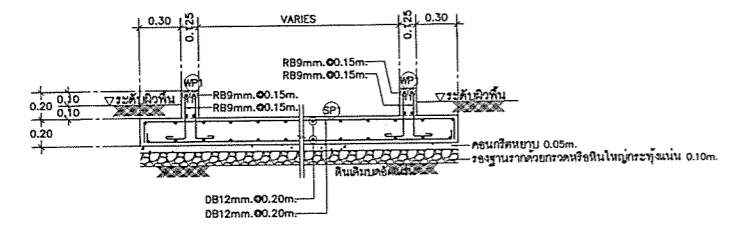

แบบขยายการเสริมเหล็ก สระประจักษ์

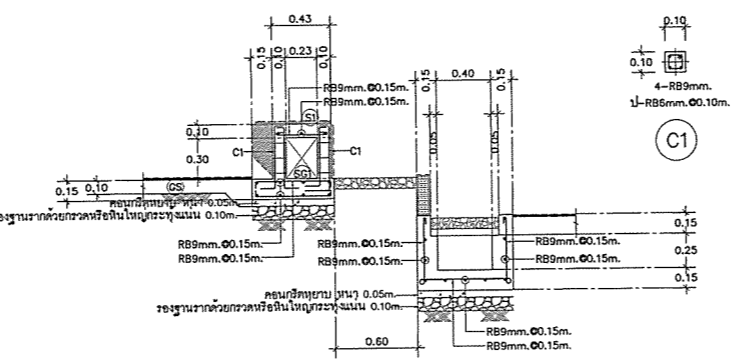

แบบขยายการเสริมเหล็กที่นั่ง 03 แบบที่ 1 และวางระบายน้ำ

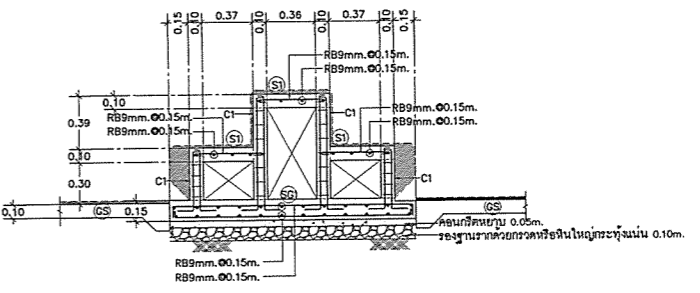

แบบขยายการเสริมเหล็ก ที่นั่ง 03 แบบที่ 2

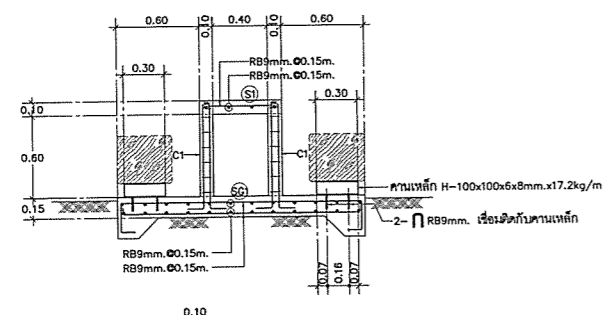

แบบขยายการเสริมเหล็ก ชุดนั่งเล่นสนาม 01

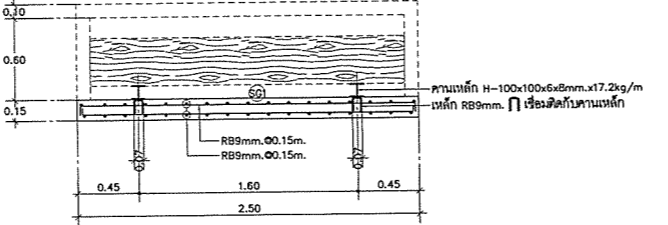

แบบขยายการเสริมเหล็ก ชุดนั่งเล่นสนาม 02 แบบที่ 1

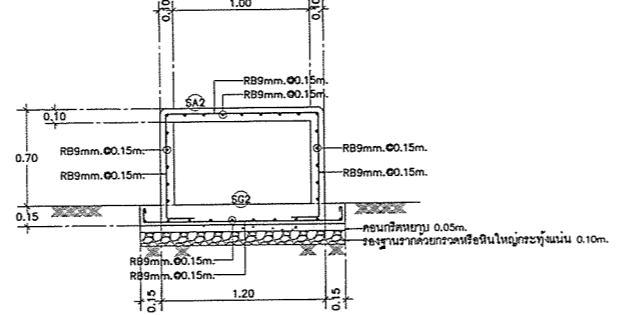

แบบขยายการเสริมเหล็ก ชุดนั่งเล่นสนาม 02 แบบที่ 2

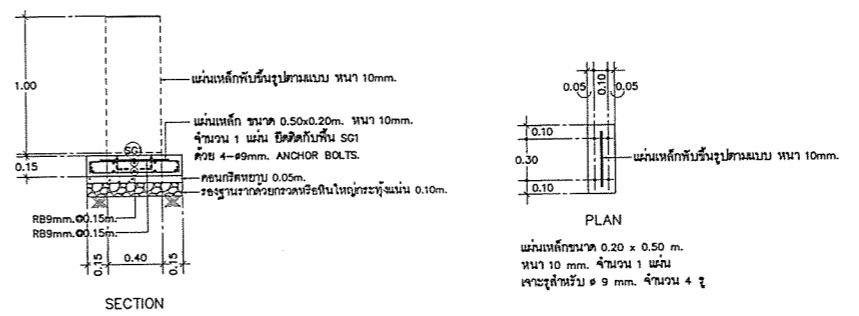

แบบขยายการเสริมเหล็กฐานรากรับบาร์เหล็ก

ตรวจอนุมัติ
(Signature)
นายสมเกียรติ กิจแจ้ง
หัวหน้างานออกแบบและก่อสร้าง



ศูนย์ออกแบบและให้คำปรึกษา
งานสถาปัตยกรรม
คณะสถาปัตยกรรมศาสตร์
มหาวิทยาลัยเชียงใหม่

โทร: (053)-42822, โทรสาร: (053)-42835

โครงการ	ปรับปรุงอาคารที่พัก 1 (อาคารที่ 2 ของคณะวิทยาศาสตร์)
เจ้าของ	คณะวิทยาศาสตร์ มหาวิทยาลัยเชียงใหม่
ที่ตั้ง	มหาวิทยาลัยเชียงใหม่ จังหวัดเชียงใหม่
สถาปนิก และทีมงาน ออกแบบ	กลุ่ม วิศวกรรมการ ก่อสร้าง ร.ศ. 2530 ศูนย์วิจัย การก่อสร้าง
นักพัฒนา	นายสุภา แสงฟู ร.ศ. 1656 (เกษียณ)
วิศวกร โครงสร้าง	นายปราโมทย์ ฤทธิพิธานนท์ ร.ศ. 720 นาย 720 นาย 18244 รศ.ดร. วัฒนวิมล ร.ศ. 65754 นาย 65754 นาย 18244
วิศวกร ไฟฟ้า	นาย กวีโรจน์ ร.ศ. 826 นาย 826 นาย 6149
วิศวกร สุขาภิบาล	นาย 73 นาย 3619
วิศวกร เครื่องกล	นาย 4026 นาย 35147
ภูมิสถาปนิก	นาย 257

แบบแปลน
แบบขยายวิศวกรรมฐานราก A.ค.ล. เสาประจำตัว

ตั้งออกแบบ	/ / 2563
ครั้งที่	ครั้งที่
1	ครั้งที่ 1.
2	ครั้งที่ 2.

โปรเจกต์ชอว์

ตรวจ

เห็นชอบ

แผ่นที่ S4-14

จำนวนแผ่นรวม

38

ตรวจแล้ว
(นายชัชวาลย์ กิจาแปง)
หัวหน้างานออกแบบและก่อสร้าง

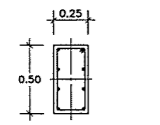

8-D816mm.
A = 1-1-R89mm.Ø0.10m.
C = 1-1-R89mm.Ø0.20m.

CR1

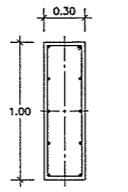

10-D820mm.
A = 1-1-R89mm.Ø0.125m.
C = 1-1-R89mm.Ø0.25m.

CR2

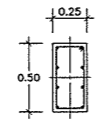

8-D816mm.
A = 1-1-R89mm.Ø0.10m.
C = 1-1-R89mm.Ø0.20m.

CR3

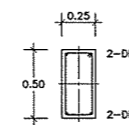

เหล็กปลอก ช่วง A
1-1-R89mm.Ø0.10m.
เหล็กปลอก ช่วง B
1-1-R89mm.Ø0.20m.

BR1

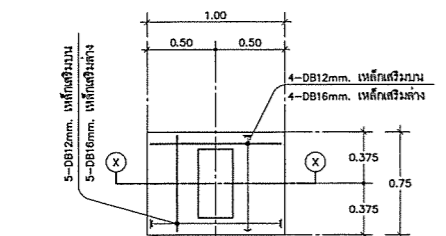

PLAN

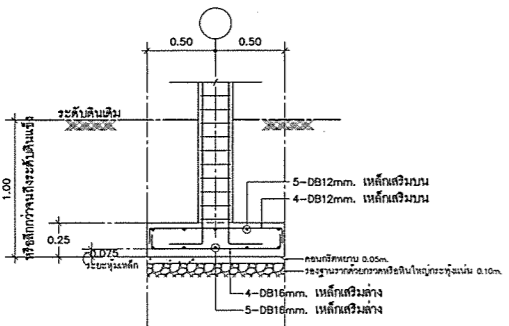

SECTION X-X

FR1

สันสามารถรับน้ำหนักบรรทุกโดยเฉลี่ยได้ไม่น้อยกว่า 8 ตัน/ตร.ม (F.S. = 3.0)

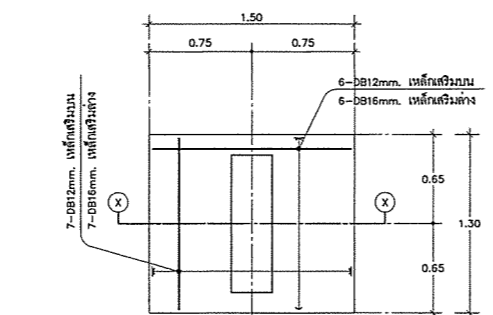

PLAN

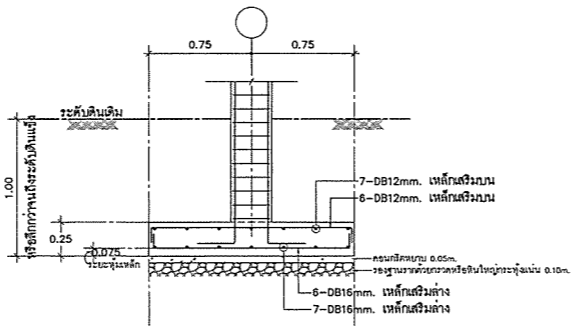

SECTION X-X

FR2

สันสามารถรับน้ำหนักบรรทุกโดยเฉลี่ยได้ไม่น้อยกว่า 8 ตัน/ตร.ม (F.S. = 3.0)

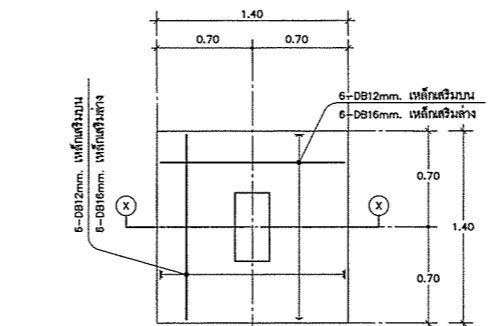

PLAN

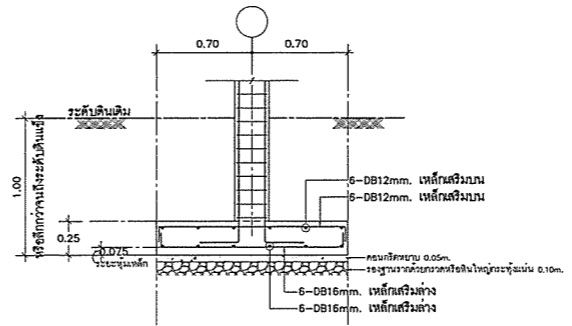

SECTION X-X

FR3

สันสามารถรับน้ำหนักบรรทุกโดยเฉลี่ยได้ไม่น้อยกว่า 8 ตัน/ตร.ม (F.S. = 3.0)



ศูนย์ออกแบบและให้คำปรึกษา
งานสถาปัตยกรรม
คณะสถาปัตยกรรมศาสตร์
มหาวิทยาลัยเชียงใหม่

โทร: (053) 942822 โทรสาร: (053) 942835

โครงการ: ปรับปรุงอาคารที่พัก 1
(อาคารชั้นที่ 2
ของคณะวิทยาศาสตร์)

เจ้าของ: คณะวิทยาศาสตร์
มหาวิทยาลัยเชียงใหม่

ที่ตั้ง: มหาวิทยาลัยเชียงใหม่
จังหวัดเชียงใหม่

สถาปนิก
และทีมงาน
ออกแบบ: เอ็ม. อธิวัฒน์
ร.ศ. 2830
อ. อธิวัฒน์

มีนาคม พ.ศ. 2563
ร.ศ. 1656 (10/03/2020)

วิศวกร
โครงสร้าง: อ. ปกรณ์ ภูมิวิเศษ
ร.ศ. 720
ร.ศ. 18244
วิศวกร
ไฟฟ้า: อ. อธิวัฒน์
ร.ศ. 65754

วิศวกร
โยธา: อ. อธิวัฒน์
ร.ศ. 828
อ. อธิวัฒน์
ร.ศ. 6149

วิศวกร
สถาปัตย์: อ. อธิวัฒน์
ร.ศ. 73
อ. อธิวัฒน์
ร.ศ. 3819

วิศวกร
เครื่องกล: อ. อธิวัฒน์
ร.ศ. 4056
อ. อธิวัฒน์
ร.ศ. 35147

ผู้สถาปนิก: อ. อธิวัฒน์
ร.ศ. 257

แบบแสดง
รูปด้านผนัง SUMMER SOLSTICE PLAZA เดิม

ส่งมอบแบบ / 2563		
ร.ศ.	ร.ศ.	ร.ศ.
1	2	3
4	5	6

ประวัติโดยย่อ

ตรวจ

เห็นชอบ

วันที่ S4-15 R

จำนวนแผ่นรวม

38

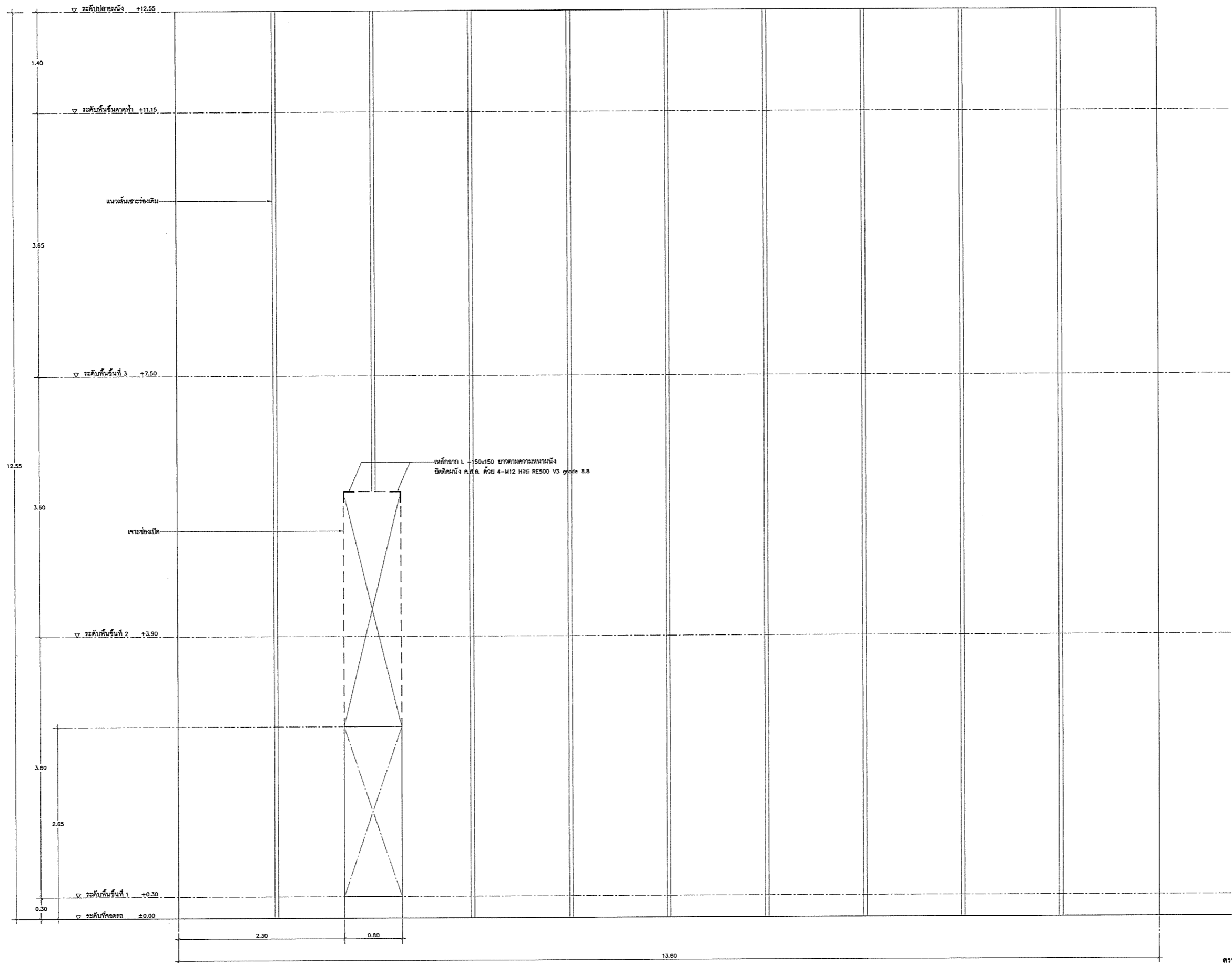

รูปด้านผนัง SUMMER SOLSTICE PLAZA เดิม

ตรวจแล้ว
(นายอรรถวุฒิ กิจกำปัง)
หัวหน้างานออกแบบและก่อสร้าง



ศูนย์ออกแบบและให้คำปรึกษา
งานสถาปัตยกรรม
คณะสถาปัตยกรรมศาสตร์
มหาวิทยาลัยชุมพร
โทร: (053)-942822 โทรสาร: (053)-942835

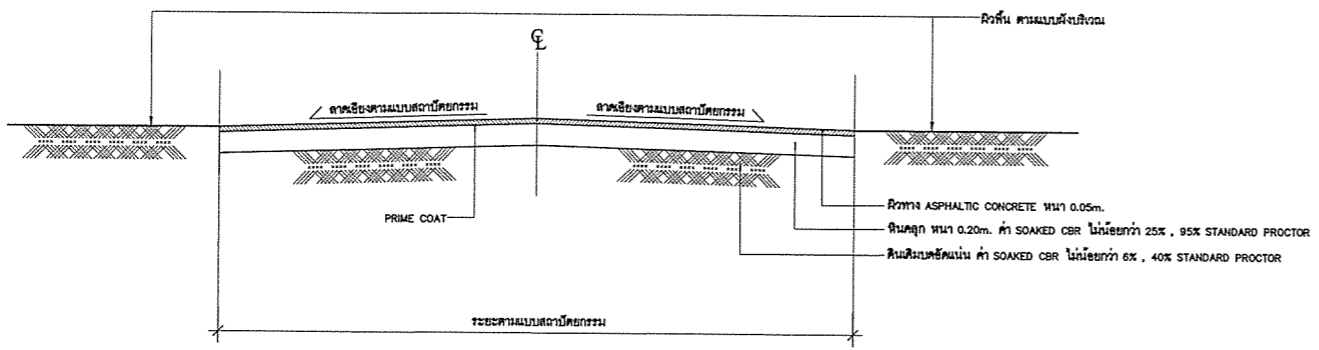

รูปตัดถนน ASPHALTIC CONCRETE

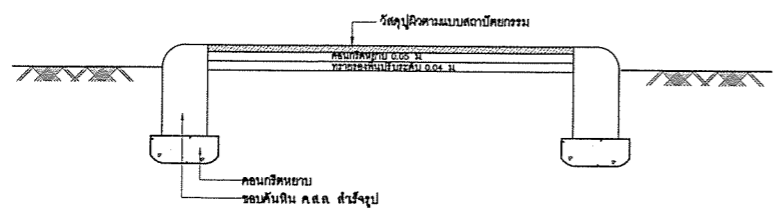

แบบขยายทางเท้า

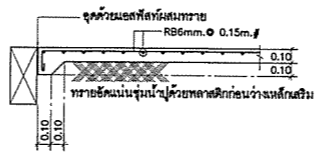

GS
ลานคอนกรีตทั่วไป

ข้อกำหนดรายละเอียดวัสดุก่อสร้าง

TYPE	SPECIFICATION
ผิวทาง ASPHALTIC CONCRETE	อ้างถึงรายละเอียดควบคุมการก่อสร้าง ผิวจราจร ASPHALT CONCRETE วัสดุจาก SAND STONE และ SHALE ห้ามใช้ให้พื้นตามมาตรฐานที่ ทล-น 408/2532
ผิวทาง ASPHALT PRIME COAT	อ้างถึง " มาตรฐาน ASPHALT PRIME COAT " มาตรฐานที่ ทล-น 401/2535
พื้นทาง BASE COURSE	อ้างถึง " มาตรฐานพื้นทางดินลูกรัง " มาตรฐานที่ ทล-น 201/2531

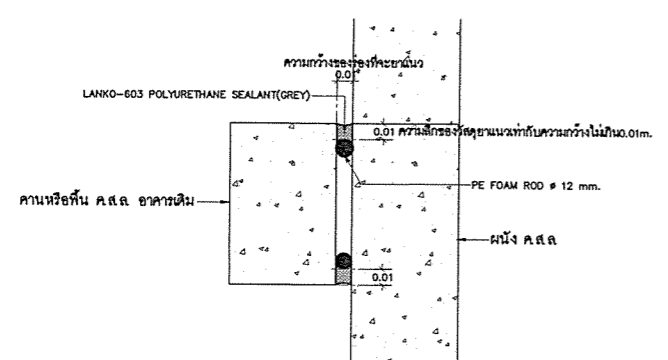

แบบขยาย EXPANSION JOINT

หมายเหตุ
1. ก่อนทำการติดตั้ง การกันน้ำบริเวณรอยต่อ EXPANSION JOINT ให้ผู้รับจ้างจัดทำ SHOP DRAWING เสนอกับผู้ควบคุมงาน เพื่อขอพิจารณาอนุมัติ

โครงการ	ปรับปรุงอาคารที่พัก 1 (อาคารที่ 2 ของคณะวิทยาศาสตร์)
เจ้าของ	คณะวิทยาศาสตร์ มหาวิทยาลัยชุมพร
ที่ตั้ง	มหาวิทยาลัยชุมพร จังหวัดชุมพร
สถาปนิกและทีมงานออกแบบ	ศูนย์ออกแบบและให้คำปรึกษา 2553
วันหมดอายุ	หมดอายุ วันที่ 2-ธ.ค. 2556 (1/2556)
วิศวกรโครงสร้าง	สุวิทย์ จันทร์สมมต 18244 65754
วิศวกรไฟฟ้า	เชนท ภัทโรจน์ 828 6419
วิศวกรสุขาภิบาล	สุวิทย์ จันทร์สมมต 18244 65754
วิศวกรเครื่องจักรกล	สุวิทย์ จันทร์สมมต 18244 65754
วิศวกรเหมืองแร่	สุวิทย์ จันทร์สมมต 18244 65754
วิศวกรสถาปัตย์	สุวิทย์ จันทร์สมมต 18244 65754

แบบแสดง
รูปตัดถนน ASPHALTIC CONCRETE
แบบขยาย EXPANSION JOINT

วันที่	2553
1	2553
2	2553

ประวัติการตรวจ

ตรวจ	
เห็นชอบ	รศ.ป.
วันที่	S4-16
จำนวนแผ่นรวม	38

ตรวจแล้ว
(นายสุวิทย์ จันทร์สมมต)
หัวหน้างานออกแบบและก่อสร้าง



ศูนย์ออกแบบและให้คำปรึกษา
งานสถาปัตยกรรม
คณะสถาปัตยกรรมศาสตร์
มหาวิทยาลัยเชียงใหม่

โทร: (053)-942822, 2033111; (053)-942835

โครงการ: ปรับปรุงอาคารฝึกหัด 1
(อาคารหลังที่ 2
ของคณะวิทยาศาสตร์)

เจ้าของ: คณะวิทยาศาสตร์
มหาวิทยาลัยเชียงใหม่

ผู้ตั้ง: มหาวิทยาลัยเชียงใหม่
จังหวัดเชียงใหม่

สถานที่
และทีมงาน
ออกแบบ: วิศวกร
ร.ร. 2830
[Signature]

นักออกแบบ: วิศวกร
ร.ร. 1656 [Signature]

วิศวกร
โครงสร้าง: วิศวกร
ร.ร. 720 [Signature]
[Signature]
ร.ร. 18244
[Signature]
วิศวกร
รับทราบแบบ:
ร.ร. 85754
[Signature]

วิศวกร
ไฟฟ้า: วิศวกร
ร.ร. 828 [Signature]
[Signature]
ร.ร. 6149

วิศวกร
สุขาภิบาล: วิศวกร
ร.ร. 73 [Signature]
[Signature]
ร.ร. 3619

วิศวกร
เครื่องกล: วิศวกร
ร.ร. 4056 [Signature]
[Signature]
ร.ร. 35147

ภูมิสถาปนิก: วิศวกร
ร.ร. 287 [Signature]

แบบแปลน
แบบขยายวิศวกรรม บ่อปัสสาวะน้ำเสีย

ส่งมอบแบบ / 2563
ร.ร.	ร.ร.
1 / 2563
2 / 2563

ประวัติราคา

ตรวจ

เห็นชอบ

วันที่ S4-17

จำนวนแผ่นรวม 38

ตรวจแล้ว
(นายชัยวุฒิ กิจสำเนง)
หัวหน้างานออกแบบและก่อสร้าง

แบบขยายเหล็กเสริม สำหรับคาน ต่อเนื่อง
ที่รองรับ เป็น เสาค

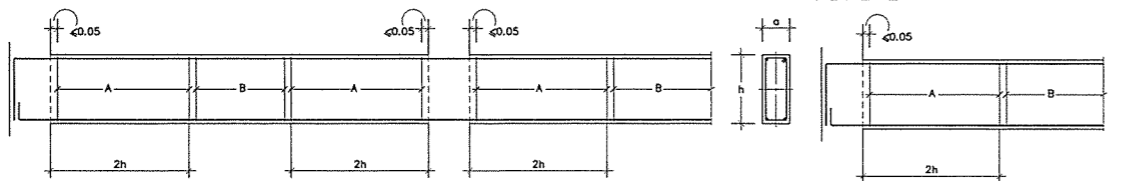

แบบขยายเหล็กเสริม สำหรับคาน ช่วงเดียว
ที่รองรับ เป็น เสาค

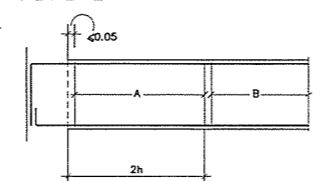

	GBN1	BN1	BN2	BN3
SECTION a x h (m.)	0.25 x 0.40	0.25 x 0.50	0.25 x 0.50	0.25 x 0.50
เหล็กเสริม บน	2-DB12mm.	2-DB16mm.	2-DB12mm.	2-DB16mm.
เหล็กเสริม กลาง	-	-	-	-
เหล็กเสริม ด้าน	2-DB12mm.	2-DB20mm. +2-DB16mm.x4.00m.	2-DB16mm.	2-DB20mm. +2-DB20mm.x5.00m.
เหล็กปลอก ช่วง A	1-RB9mm.00.10m.	1-RB9mm.00.10m.	1-RB9mm.00.10m.	1-RB9mm.00.10m.
เหล็กปลอก ช่วง B	1-RB9mm.00.15m.	1-RB9mm.00.15m.	1-RB9mm.00.15m.	1-RB9mm.00.15m.

แบบขยายเหล็กเสริม สำหรับคาน ต่อเนื่อง
ที่รองรับ เป็น คาน

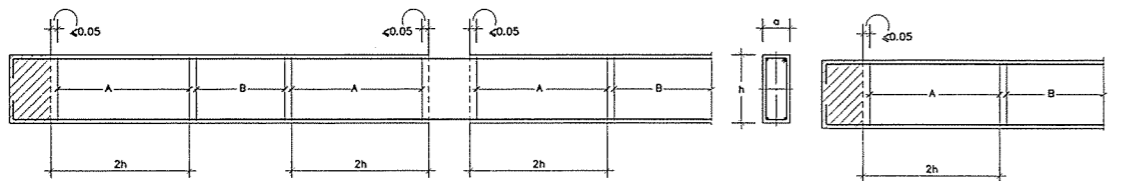

แบบขยายเหล็กเสริม สำหรับคาน ช่วงเดียว
ที่รองรับ เป็น คาน

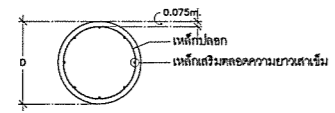
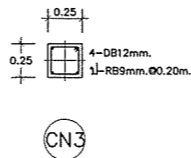
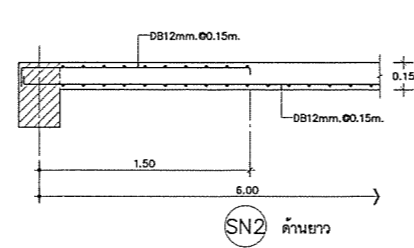
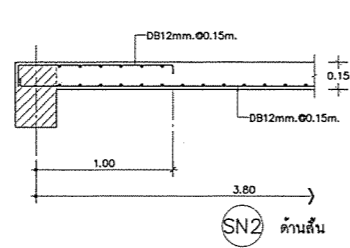
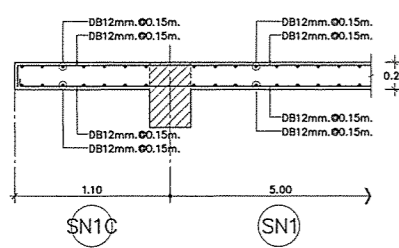
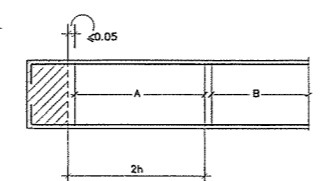

แบบขยายการเสริมเหล็กเสาเข็ม

	ขนาดเสาเข็ม (D)	
	φ 0.35m.	φ 0.60m.
เหล็กเสริม ตามความยาวเสาเข็ม	6-DB12mm.	8-DB16mm.
ปลอกกอลิยาว	RB8mm.00.20m. ปลอกกอลิยาว	RB9mm.00.15m. ปลอกกอลิยาว
ระดับปลายเสาเข็ม (PILE TIP)	- 14.00 m จากระดับดินเดิม	- 14.00 m จากระดับดินเดิม
น้ำหนักบรรทุกกอลิยาว	30 ตัน / ตัน	50 ตัน / ตัน

หมายเหตุ เหล็กเสริมตามความยาวเสาเข็ม เป็นเหล็กข้ออ้อย ชนิด MILDSTEEL SD40 มทศ 2559)



ศูนย์ออกแบบและให้คำปรึกษา
งานสถาปัตยกรรม
คณะสถาปัตยกรรมศาสตร์
มหาวิทยาลัยเชียงใหม่

โทร: (053)-942822, โทรสาร: (053)-942835

โครงการ	ปรับปรุงอาคารที่พัก 1 (อาคารหลังที่ 2 ของคณะวิทยาศาสตร์ มหาวิทยาลัยเชียงใหม่)
เจ้าของ	คณะวิทยาศาสตร์ มหาวิทยาลัยเชียงใหม่
ที่ตั้ง	มหาวิทยาลัยเชียงใหม่ จังหวัดเชียงใหม่
สถาปนิก และทีมงาน ออกแบบ	กวิณ วัชรวิทย์กุล ร.ก. 2830 <i>กวิณ วัชรวิทย์กุล</i>
มีนาคม	นายสุภา แสงฟู ร.ก. 1656 <i>นายสุภา แสงฟู</i>
วิศวกร โครงสร้าง	นางสาวนันทน์ ชุมนิลาพันธ์ ร.ก. 729 <i>นางสาวนันทน์ ชุมนิลาพันธ์</i> นายวิฑูรย์ ภาณุชุก ร.ก. 18244 <i>นายวิฑูรย์ ภาณุชุก</i> นาย ภูวนันท์ แสนมงคล ร.ก. 65754 <i>นาย ภูวนันท์ แสนมงคล</i>
วิศวกร ไฟฟ้า	เอกภพ ภัทโรฬาร ร.ก. 828 <i>เอกภพ ภัทโรฬาร</i> สุวิทย์ วัชรวิทย์กุล ร.ก. 8149 <i>สุวิทย์ วัชรวิทย์กุล</i>
วิศวกร สุขาภิบาล	จรัลธาดา ศรีวิบูลย์ ร.ก. 73 <i>จรัลธาดา ศรีวิบูลย์</i> นายสุวิทย์ มั่นคง ร.ก. 3619 <i>นายสุวิทย์ มั่นคง</i>
วิศวกร เครื่องกล	นายสุวิทย์ มั่นคง ร.ก. 4056 <i>นายสุวิทย์ มั่นคง</i> ณัฐพร ไชยแก้ว ร.ก. 35147 <i>ณัฐพร ไชยแก้ว</i>
ภูมิสถาปนิก	วิฑูรย์ ภาณุชุก ร.ก. 18244 <i>วิฑูรย์ ภาณุชุก</i>

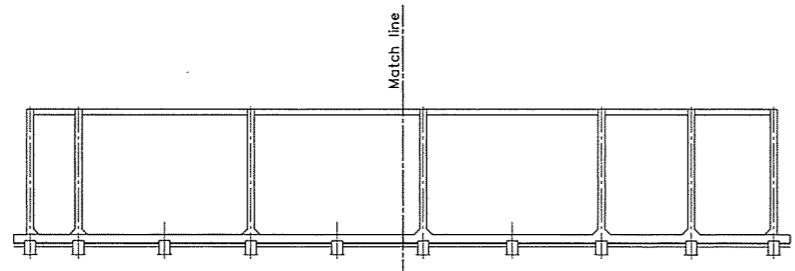

แบบขยาย บ่อน้ำคั้นน้ำเสีย

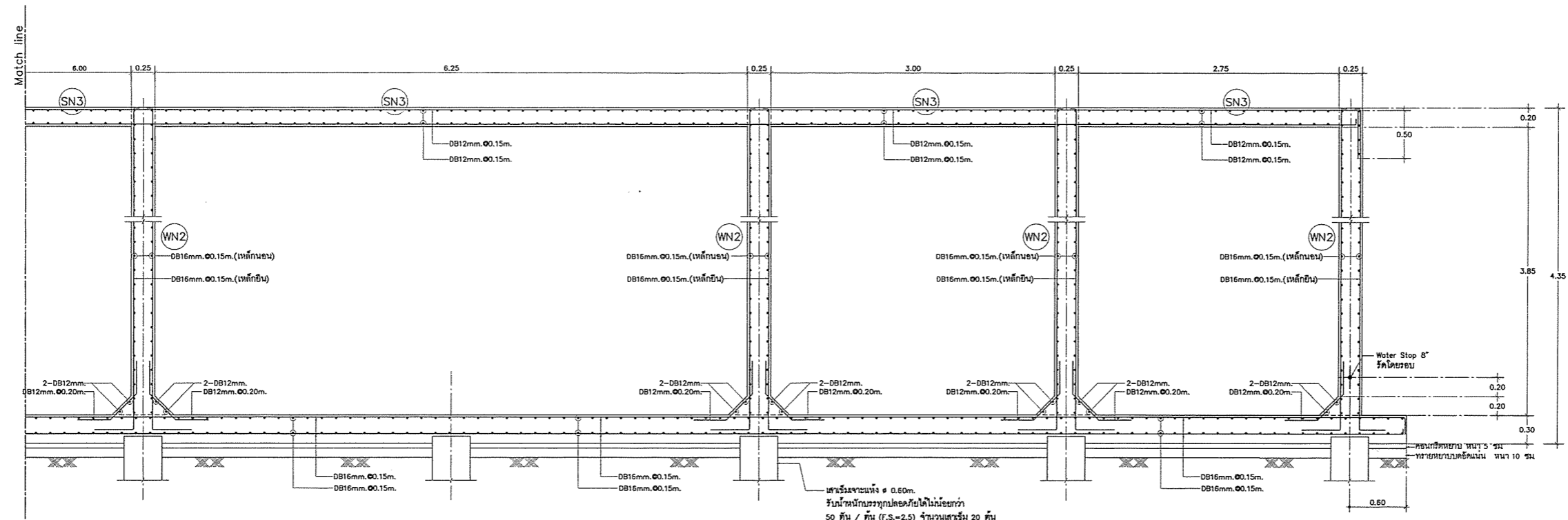
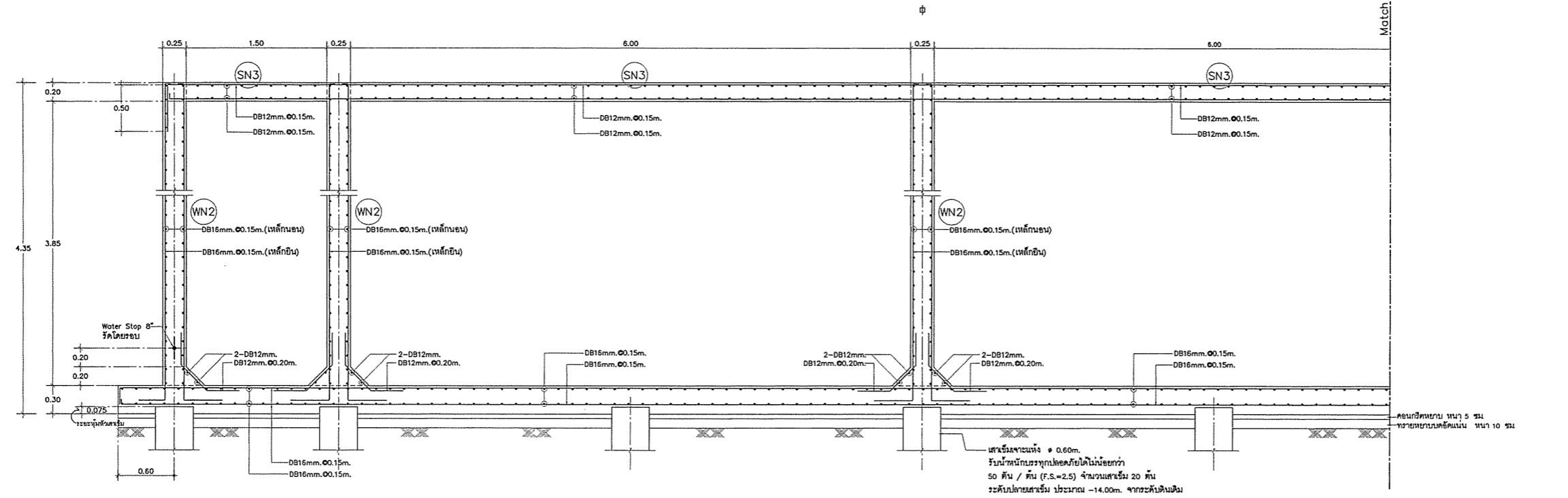

แบบขยาย บ่อน้ำคั้นน้ำเสีย

ตรวจแล้ว
(นายชัชวาลย์ กิ่งงามป)

แบบแสดง	แบบขยายวิศวกรรม บ่อน้ำคั้นน้ำเสีย	
ผังรูปแนบ / / 2563	
ครั้งที่	วันที่	รายละเอียด
1/...../.....
2/...../.....
ประวัติ	
ตรวจ	
เห็นชอบ	<i>กวิณ</i>	
แผ่นที่	S4-18	
จำนวนแผ่นรวม	38	